

[concept·s][®]

DE
EN

GESAMTKATALOG GENERAL CATALOGUE

SHOP DESIGN & DISPLAYS FÜR AUGENOPTIKER 2024
SHOP DESIGN & DISPLAYS FOR OPTICAL SHOPS

INDIVIDUELLE LADENBAU-KONZEPTE FÜR ERFOLGREICHE GESCHÄFTE

CUSTOMIZED SHOP DESIGN CONCEPTS FOR SUCCESSFUL BUSINESS

Liebe Kundin, lieber Kunde,

Seit 30 Jahren ist concept-s das Synonym für hochwertigen, kreativen Ladenbau und zählt international zu den führenden Unternehmen der Branche. concept-s vereint innovative Formen der Präsentation mit optimalem Nutzen, mit denen Sie dank modernster Fertigungstechniken und hochwertigem Design bestens für Ihre Zukunft gerüstet sind. Ob Komplett- oder Teilumbau, durch die Verfügbarkeit unserer Produkte über Jahre steht Ihren Änderungswünschen nichts im Weg.

Unser komplettes Sortiment sowie unsere Serviceleistungen finden Sie auch online unter www.concept-s-design.com. Unser Onlineshop garantiert Ihnen 24 Stunden Erreichbarkeit und bietet immer wieder neue Aktionen und Angeboten.

Wir wünschen Ihnen viel Freude beim Sammeln neuer Ideen und beraten Sie auch gerne persönlich. Gerne beraten wir Sie auch persönlich telefonisch unter (+49) 07181 - 99371 - 0 oder senden Sie eine E-Mail an info@concept-s-design.com.

Dear customer,

Since 30 years concept-s is the synonym of high quality, creative shop planning and ranks among the leading companies in this line of business. concept-s combines innovative forms of displaying with an optimal benefit. Due to the latest production technology and high-quality design you will be perfectly prepared for the future. Whether a complete- or a partial reconstruction, since our products are available over years, there will be no obstacles for modifying your shop at any time.

Our complete product range as well as our services are also available online at www.concept-s-design.com. Our online shop guarantees you 24-hour availability and features constantly new promotions and special offers.

We hope you will enjoy collecting new ideas and will also consult you personally. We are happy to advise you personally by phone at (+49) 7181-99371-0 or e-mail to info@concept-s-design.com.

IMPRESSUM

IMPRINT

Konzeption & Herstellung Conception & production
concept-s Team

Stand: Dezember 2023 As of December 2023

Technische und preisliche Änderungen bleiben concept-s vorbehalten. Es gelten unsere allgemeinen Geschäftsbedingungen. Die Reproduktion von Kataloginhalten ist ohne Genehmigung, auch auszugsweise, nicht gestattet.

Subject to technical modifications and price changes by concept-s. Our general terms and conditions apply. The full or partial reproduction of this catalogue without authorization is not allowed.

concept-s
Ladenbau & Objekt design GmbH
Steinbeisstraße 8
73614 Schorndorf
Deutschland Germany

Tel +49 (0) 71 81-9 93 71-0
Fax +49 (0) 71 81-9 93 71-62
www.concept-s-design.com
info@concept-s-design.com

Geschäftsführer Managing Directors
Dipl. Ing. Lukas Schroll
Claudia Schroll

INHALT

INDEX

SEITEN PAGES

LADENPLANUNG & REFERENZEN SHOP DESIGN & REFERENCES

2 - 17

SHOP DESIGN SHOP DESIGN

18 - 123

SCHAUFENSTER SHOP WINDOW

CAROLINE Präsentation CAROLINE presentation	20 - 23
Dekopodeste Decorative pedestals	24 - 25
Standvitrinen Standing showcases	26 - 27
Schaufenstersysteme Shop window systems	28 - 31
Hängende Präsentationselemente Hanging presentation elements	32 - 35

WANDPRÄSENTATION WALL DISPLAY

Einzelrohre Single rods	36 - 41
Ladenbausysteme Shop design systems	
PUR 2	42 - 45
LIGHT BOARDS	46 - 47
LINEAR, LINEAR LED & LINEAR +	48 - 59
STRIPE	60 - 62
LINE UP!	63
PIN & MONO, PIN KID	64 - 69
LED CUBE	70 - 71
VARIO [LS] & VARIO [MP]	72 - 75
LL-WALL Einrichtungslinie Furnishing line	76 - 87
DEPOT & SINGLES	88 - 91
Paneele & Spiegel Panels & mirrors	92 - 93
Stauraum Storage space	
Sideboards Sideboards	94 - 95
Container Cabinets	96 - 99
Trolleys Trolleys	100 - 101
Inlets & Tablare Inserts & trays	102 - 103

BERATUNG & SERVICE COUNSELLING & SERVICE

Beratungstische Counselling tables	104 - 107
Vitrinen & Stehtische Showcases & high tables	108 - 111
Theken Sales counter	112 - 117
Werkstatt Workshop	118 - 119
Sitzmöbel Seating furniture	120 - 123

DISPLAYS & SPIEGEL DISPLAYS & MIRRORS

124 - 159

LL-POP UP DUO!	126 - 129
Shop-in-Shop System	130 - 133
Präsentier Display stands	134 - 141
Brillenhalter Spectacle displays	142 - 149
Tisch- & Handspiegel Table & hand mirrors	150 - 155

SERVICE

156 - 160

ERC OPTOMETRY EYE
REJUVENATION CENTER
KANADA CANADA

YPERORASI OPTICAL SHOP
GRIECHENLAND GREECE

OPTIK BOGORINSKI –
SEHEN & HÖREN GBR
DEUTSCHLAND GERMANY

OPTICALIA
PORTUGAL PORTUGAL

LIEBLINGSBRILLE AUGENOPTIK
DEUTSCHLAND GERMANY

GRUBER HÖR- & SEHZENTRUM
DEUTSCHLAND GERMANY

LADENPLANUNG & REFERENZEN SHOP DESIGN & REFERENCES

Edles Design sowie intelligente Produkte schaffen eine Synergie aus Styling und Funktionalität. Bei unseren Produkten stehen optimale Warenpräsentation mit einer daraus resultierenden Verkaufsförderung gemeinsam im Fokus. Wir gestalten, planen und realisieren komplette Ladeneinrichtungen und schaffen einzigartige, maßgeschneiderte Shop-Konzepte.

Wir freuen uns, Ihnen hier eine Auswahl unserer Referenzobjekte präsentieren zu können. Somit bieten wir Ihnen die Möglichkeit, sich ein Bild von unserer Arbeit zu machen und sich inspirieren zu lassen.

Noble design as well as smart solutions create a synergy of styling and functionality. With our products we are focusing on optimum product presentation and resultant sales promotion. We design, plan and realize complete shop fittings and create in this way unique and customized furnishing concepts.

We are delighted to present herewith a selection of our reference objects. So you have the opportunity to get an idea of our work and become inspired by our shop designs.



ERC OPTOMETRY
 EYE REJUVENATION
 CENTER
 KANADA / CANADA

REFERENZEN [REFERENCES]

REFERENZEN [REFERENCES]



L I E B L I N G S B R I L L E
A U G E N O P T I K
D E U T S C H L A N D
G E R M A N Y

Y P E R O R A S I
O P T I C A L S H O P
G R I E C H E N L A N D
G R E E C E

REFERENZEN [REFERENCES]

REFERENZEN [REFERENCES]





OPTIK BOGORINSKI -
 SEHEN & HÖREN GBR
 DEUTSCHLAND
 GERMANY





OPTICALIA
PORTUGAL





GRUBER HÖR- &
SEHZENTRUM
DEUTSCHLAND
GERMANY



UNSER SHOPDESIGN-SERVICE
OUR SHOP DESIGN SERVICE

Wir bieten Ihnen modulare Ladenkonzepte an, die jeder Anforderung und jedem Budget angepasst werden können. Mit unseren Modulen können sowohl Teilumbauten, als auch Komplettrenovierungen realisiert werden. Hinzu kommt ein großes Angebot an Individualisierungsmöglichkeiten durch Farben und Materialien, sowie die Anpassung an Ihr Corporate Design.

Ziel unserer Ladenplanungen ist es, ein optimales Einrichtungskonzept für Sie zu erstellen und Sie bis zur Fertigstellung umfassend zu betreuen. Nachstehende Leistungen werden angeboten:

- Entwurf (Grundriss und Ansichten)
- Farb- und Materialvorschläge für Wände, Boden und Decke
- fotorealistische 3D-Renderings
- Angebot der Einrichtungsgegenstände / Warenpräsentation

We provide modular shop concepts which can be customized to each requirement and budget. With our modules, partial rebuildings as well as entire redecoration can be carried out. In addition to that, we have the possibility to customize (Corporate Design) by means of a wide range of colours and materials.

When we design a shop, our aim is to work out an optimal furnishing concept and attend you comprehensively until completion. The following services are offered:

- Design (floor plan and views)
- Colour- and material proposals for walls, floor and ceiling
- Photorealistic 3D-renderings
- Quotation of all other contents / display of merchandise

Gerne beraten wir Sie persönlich: We are happy to advise you personally:

SHOP-KATEGORIEN: EIN GRUNDRISS - VIELE OPTIONEN
SHOP CATEGORIES: ONE FLOOR PLAN – VARIOUS OPTIONS

Die Beispiele BASIC, CLASSIC und PREMIUM stehen symbolisch für Realisierungsmöglichkeiten auf Basis unterschiedlicher Budget- und Projektgröße. Wir bieten die Möglichkeiten – die Entscheidung liegt bei Ihnen: jede Kategorie ist die perfekte Synthese aus besten Materialien, zeitlosem Design und erstklassiger Verarbeitung!

The examples BASIC, CLASSIC and PREMIUM symbolically stand for possible ways to realize your projects based on different budgets and sizes. We offer the options – the decision is yours: each category is the perfect combination of best materials, timeless design, and premium processing.



BASIC

~ 600 €/m²
[funktional - praktisch - günstig]
[functional - practical - cheap]

IN 3 SCHRITTEN ZU IHREM INDIVIDUELLEN SHOPKONZEPT
IN 3 STEPS TO YOUR INDIVIDUAL SHOP CONCEPT

1. BERATUNG COUNSELLING

Unsere Innenarchitekten beraten Sie individuell und stehen Ihnen für Fragen gerne zur Verfügung. Wir freuen uns auf Ihren Anruf!

Our interior designers will counsel you individually and, with pleasure, will be at your disposal for further questions. We are looking forward to your call!

2. PLANUNG PLANNING

Auf der Grundlage unseres modularen Prinzips planen wir für Sie in kurzer Zeit den Um- oder Neubau Ihres Geschäftes.

Based on our modular concept, we plan the renovation or new construction of your shop in a short time.

3. REALISIERUNG REALIZATION

Während der gesamten Ausführung steht Ihnen unser kompetentes Team zur Seite. Bei Bedarf unterstützt Sie unser erfahrenes Montageteam beim Aufbau.

Our committed team stands by you throughout the entire execution phase. Our experienced installation team can assist you in the assembly if necessary.



PS:

Gerne kümmern wir uns auch um Trockenbau-, Elektro-, Maler- und Bodenlegearbeiten sowie Lichtplanung. Hierzu treffen wir mit Ihnen, je nach Komplexität und Umfang, individuelle Absprachen.

We are also happy to take care of drywall, electrical, painting and floor laying work as well as lighting design. For this purpose, we agree individual arrangements with you, depending on complexity and scope.

+49-(0)7181-99371-0 | info@concept-s-design.com | www.concept-s-design.com



CLASSIC

~ 800 €/m²
[modern - adäquat - wirtschaftlich]
[modern - adequate - economical]



PREMIUM

~ 1.000 €/m²
[exklusiv - anspruchsvoll - erstklassig]
[exclusive - sophisticated - first class]

SCHAUFENSTER

SHOP WINDOW

CAROLINE Präsentation Presentation
Standvitrinen Standing showcases
Schaufenstersysteme Shop window systems
Hängende Präsentationselemente
Hanging presentation elements

WANDPRÄSENTATION

WALL DISPLAY

Einzelrohre & Ladenbausysteme
Single rods & shop design systems
Wandpaneele Wall panels
LL-WALL Einrichtungslinie Furnishing line
Stauraum & Trolleys Storage space & trolleys
Inletts & Tablare Inserts & trays

BERATUNG & SERVICE

COUNSELLING & SERVICE

Beratungstische Counselling tables
Theken & Vitrinen Sales counter & show cases
Werkstatt Workshop
Sitzmöbel & Arbeitshocker
Seating furniture & working stools

SHOP DESIGN SHOP DESIGN

Das Schaufenster vermittelt einen ersten Eindruck über Ihr Sortiment und Ihr Geschäft. Durch flexibles und einfaches Umdekoriieren können Sie Kunden vor dem Laden, sowie im Verkaufsraum, werbewirksam ansprechen.

Mit der Wandpräsentation zeigen Sie Ihrem Kunden eine komplette Übersicht Ihres Sortiments. Fassungen werden so ausgestellt, dass diese direkt anprobiert werden können. Um auch genügend Stauraum in greifbarer Nähe zu haben, bieten wir Ihnen darüber hinaus zahlreiche Container und Trolleys in den unterschiedlichsten Ausführungen an.

Gerade im Fachhandel sind Beratungskompetenz und Servicequalität entscheidende Schlüsselfaktoren. Bei der Entwicklung unserer Beratungstische und Servicetheken achten wir daher stets auf Funktionalität und ansprechendes Design.

By your shop window the customer can receive a first impression of your assortment of goods and your shop design. A flexible and easy redecorating provides you the opportunity to draw your customer's attention promotionally effective – whether in front of your shop or in your salesroom.

By means of the wall display you can show your customer a complete outline of your assortment of goods. Frames can be displayed and tried on directly. To also have enough storage space within reach, we offer you in addition numerous cabinets and trolleys in a wide range of different designs.

Consulting expertise and quality of service are main key factors, particularly in specialised trade. When developing our counselling tables and service desks, we always especially pay attention to functionality and appealing design.



01 CR-SET SF-HK 04 392 x 192 x 372 mm weiß white SW10744 331,19 € schwarz black SW10744.1 331,19 €	02 CR-SET SF-HK 06 752 x 192 x 372 mm weiß white SW10746 391,05 € schwarz black SW10746.1 391,05 €	03 CR-SET SF-HK 01 392 x 372 x 372 mm weiß white SW10741 336,23 € schwarz black SW10741.1 336,23 €	04 CR-SET SF-HK 03 752 x 372 x 372 mm weiß white SW10743 396,09 € schwarz black SW10743.1 396,09 €
--	--	--	--

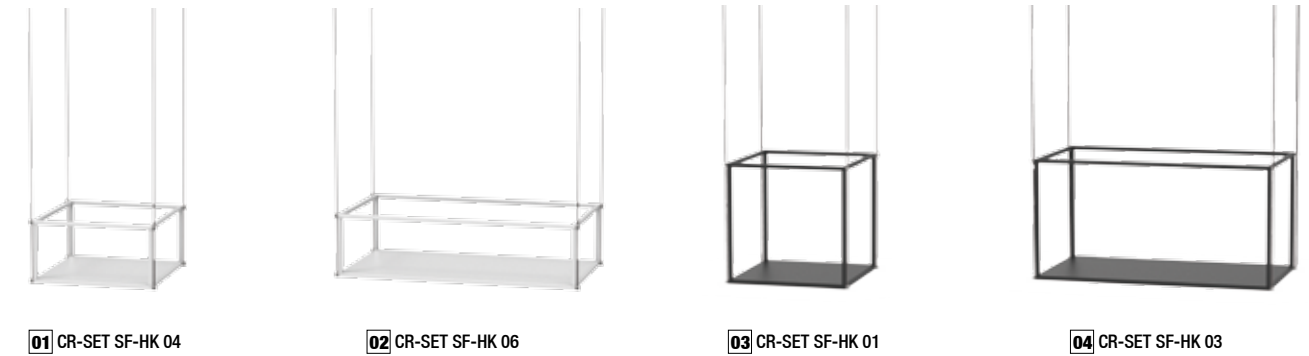

05 CR-SET SF-TM 01 372 x 203 x 372 mm weiß white SW10769 162,14 € schwarz black SW10769.1 162,14 €	06 CR-SET SF-TM 06 752 x 192 x 372 mm weiß white SW10774 236,70 € schwarz black SW10774.1 236,70 €	07 CR-SET SF-TM 02 372 x 383 x 372 mm weiß white SW10770 167,18 € schwarz black SW10770.1 167,18 €	08 CR-SET SF-TM 08 732 x 383 x 372 mm weiß white SW10776 241,74 € schwarz black SW10776.1 241,74 €
--	--	--	--



09 CR-SET SF-TM 04 372 x 742 x 372 mm weiß white SW10772 290,04 € schwarz black SW10772.1 290,04 €	10 CR-SET SF-TM 10 732 x 742 x 372 mm weiß white SW10749 451,76 € schwarz black SW10749.1 451,76 €
--	--



CAROLINE PRÄSENTATION CAROLINE PRESENTATION

CAROLINE ist unser neues Präsentationssystem, das durch filigranes Design aus dünnen Stahlprofilen besteht. Durch den modularen Aufbau lassen sich unzählige individuelle Kombinationen in horizontaler und vertikaler Ausrichtung zusammenstellen. Dank der Variabilität in Höhe und Breite eignet sich CAROLINE perfekt für Schaufenster.

CAROLINE is our new presentation system that impresses with its filigree design made of thin steel profiles. Countless individual combinations can be put together in horizontal and vertical alignment thanks to its modular structure. Thanks to its variability in height and width, CAROLINE is perfect for shop windows.

Im CAROLINE Konfigurator finden Sie viele der nachfolgend abgebildeten Konfigurationen und können diese individuell anpassen oder ganz eigene Wunsch-Ausstattungen erstellen:
www.caroline-system.com/de/caroline-konfigurator/

A lot of the configurations shown on the following pages can be found in the CAROLINE configurator and can be individually adapted or you can create your own customised furnishings: www.caroline-system.com/en/caroline-configurator/

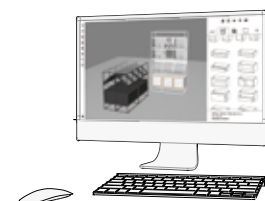

Hängende oder freistehende CAROLINE Präsentationselemente: Modulare Grundkonstruktion aus pulverbeschichtetem Stahl, weiß oder schwarz, mit Metallablagen. Hängende Präsentationselemente inklusive Montageset zur Abhängung.

Hanging or free-standing CAROLINE presentation elements: Modular basic construction made of powder-coated steel, white or black, fitted with metal shelves. Hanging presentation elements including mounting set for suspension.

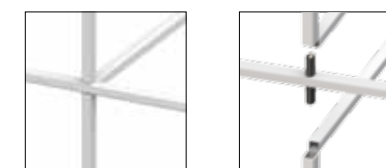



Freistehende CAROLINE Präsentationselemente: Modulare Grundkonstruktion aus pulverbeschichtetem Stahl, weiß oder schwarz, mit perforierten Metallablagen und Dekorationspodesten sowie Glastop.

Free-standing CAROLINE presentation elements: Modular basic construction made of powder-coated steel, white or black, with perforated metal shelves and decorative pedestals as well as glass top.



01 CR-SET SF-CD-DK 04
372 x 742 x 372 mm
weiß white SW10980 **670,14 €**
schwarz black SW10980.1 **670,14 €**



01 CR-SET SF-CD-DK 04

02 CR-SET SF-CD-DK 02
372 x 922 x 372 mm
weiß white SW10905 **752,26 €**
schwarz black SW10905.1 **752,26 €**



02 CR-SET SF-CD-DK 02

03 CR-SET SF-CD-DK 05
372 x 1102 x 372 mm
weiß white SW10981 **812,72 €**
schwarz black SW10981.1 **812,72 €**



03 CR-SET SF-CD-DK 05

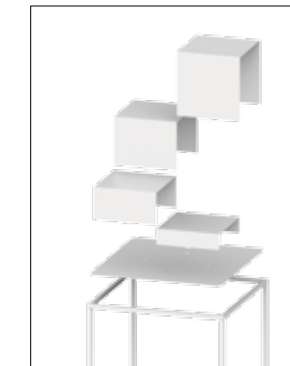

einfaches Einsetzen der Dekopodeste in die perforierte Ablage
easy insertion of the deco pedestals into the perforated shelf

04 CR-SET SF-CLB-DK 04
732 x 742 x 372 mm
weiß white SW10907 **855,16 €**
schwarz black SW10907.1 **855,16 €**

A

LED

Beleuchtung
Illumination

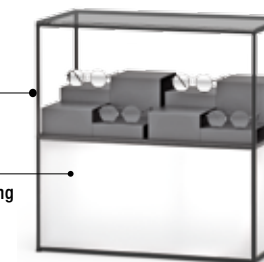

04 CR-SET SF-CLB-DK 04

05 CR-SET SF-CLB-DK 05
732 x 922 x 372 mm
weiß white SW10908 **942,74 €**
schwarz black SW10908.1 **942,74 €**



05 CR-SET SF-CLB-DK 05

CAROLINE FREISTEHENDE PRÄSENTATION FREE-STANDING PRESENTATION

Im CAROLINE Konfigurator finden Sie viele der nachfolgend abgebildeten Konfigurationen und können diese individuell anpassen oder ganz eigene Wunsch-Ausstattungen erstellen: www.caroline-system.com/de/caroline-konfigurator/

A lot of the configurations shown on the following pages can be found in the CAROLINE configurator and can be individually adapted or you can create your own customised furnishings: www.caroline-system.com/en/caroline-configurator/

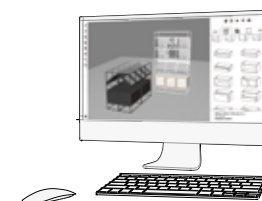

Anwendungsbeispiel
Example of use

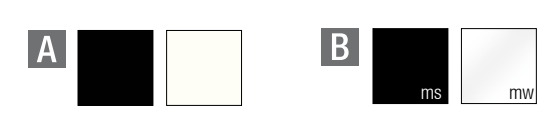
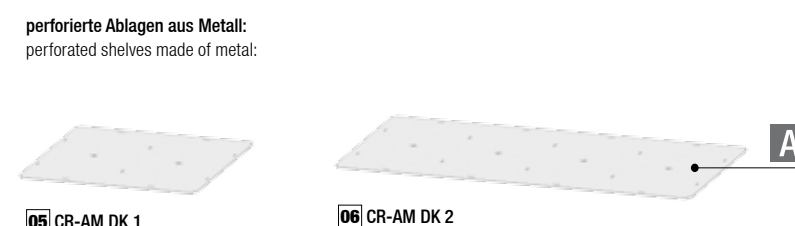
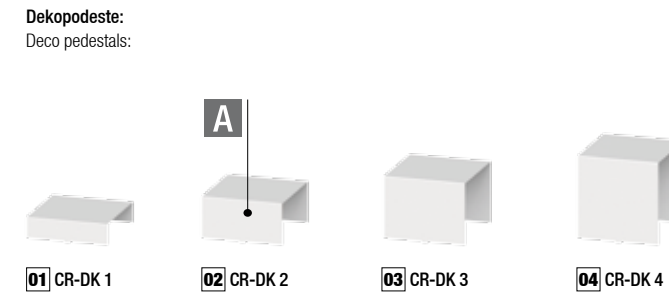
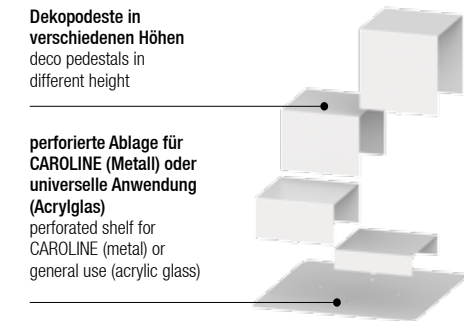

DEKOPEDESTE
DECO PEDESTALS

Anwendungsbeispiele:
Sets mit perforierten Ablagen*
Examples of use:
Sets with perforated shelves*

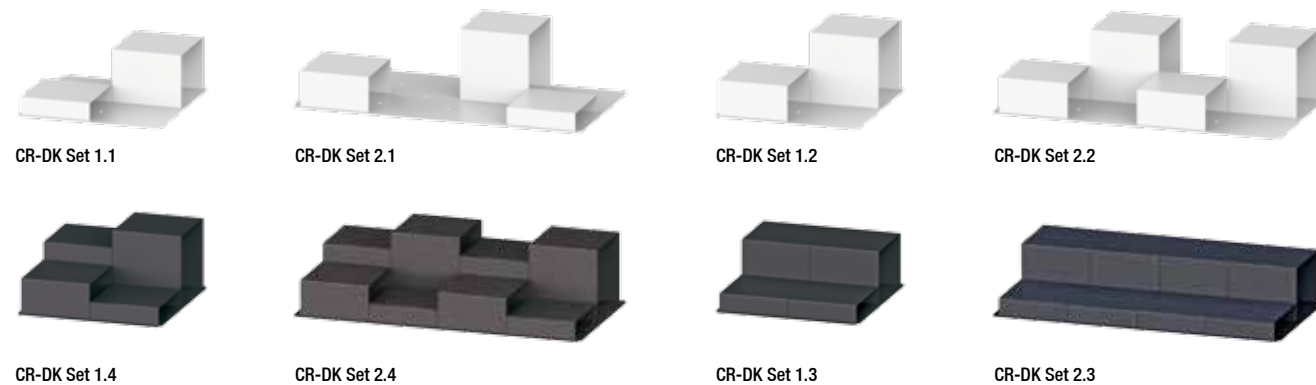

Dekopodeste für perforierte Ablagen,
aus pulverbeschichtetem Stahl, erhältlich
in weiß oder schwarz
Deco pedestals for perforated shelves,
made of powder-coated steel, available
in white or black

Metallablage mit Perforationen für
Dekopodeste, aus pulverbeschichtetem
Stahl, erhältlich in weiß oder schwarz
Metal shelf with perforations for deco
pedestals, made of powder-coated steel,
available in white or black

Acrylglasablage mit Perforationen
für Dekopodeste, erhältlich in weiß
oder schwarz
Acrylic glass shelf with perforations for
deco pedestals, available in white or black

01 CR-DK 1 172 x 46 x 172 mm
Dekopodest Höhe 46 mm
deco pedestal height 46 mm
weiß white M2/95.11.01.01 25,20 €
schwarz black M2/95.11.01.02 25,20 €

03 CR-DK 3 172 x 132 x 172 mm
Dekopodest Höhe 132 mm
deco pedestal height 132 mm
weiß white M2/95.13.01.01 33,60 €
schwarz black M2/95.13.01.02 33,60 €

05 CR-AM 1 DK 359 x 1,5 x 370 mm
perforierte Metallablage, 1-fach
perforated metal shelf, single
weiß white M2/92.03.01.01 56,70 €
schwarz black M2/92.03.01.02 56,70 €

07 CR-AA 1 DK 359 x 372 x 5 mm
perforierte Acrylglasablage, 1-fach
perforated acrylic glass shelf, single
white matt M2/92.03.13.00 56,70 €
black matt M2/92.03.23.00 56,70 €

02 CR-DK 2 172 x 89 x 172 mm
Dekopodest Höhe 89 mm
deco pedestal height 89 mm
weiß white M2/95.12.01.01 29,40 €
schwarz black M2/95.12.01.02 29,40 €

04 CR-DK 4 172 x 175 x 172 mm
Dekopodest Höhe 175 mm
deco pedestal height 175 mm
weiß white M2/95.14.01.01 37,80 €
schwarz black M2/95.14.01.02 37,80 €

06 CR-AM 2 DK 719 x 1,5 x 370 mm
perforierte Metallablage, 2-fach
perforated metal shelf, double
weiß white M2/92.04.01.01 92,40 €
schwarz black M2/92.04.01.02 92,40 €

08 CR-AA 2 DK 719 x 372 x 5 mm
perforierte Acrylglasablage 2-fach
perforated acrylic glass shelf, double
white matt M2/92.04.13.00 92,40 €
black matt M2/92.04.23.00 92,40 €



STANDVITRINEN STANDING SHOWCASES

Für die Warenpräsentation im Schaufenster und Verkaufsraum sind wandelbare Displays für saisonale Dekorationen und wechselnde Marketingaktionen im Einklang mit Ihrem Corporate Design ein absolutes Muss.

With regard to the presentation of your goods in the shop window as well as in the sales room, convertible displays for seasonal decorations and changing marketing promotions in line with your Corporate Design are an absolute must.

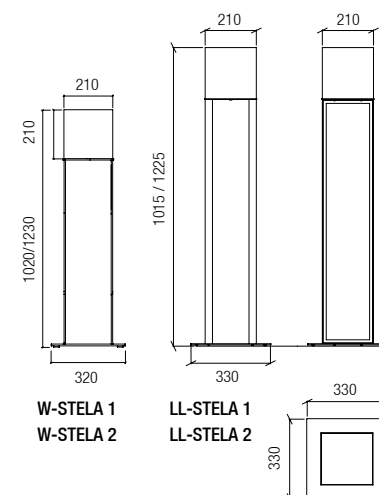

LL-STELA, Standvitrine mit Acrylglashaube, transparent. Grundkonstruktion und Bodenplatte aus schwarz pulverbeschichtetem Stahl, erhältlich in 2 Höhen. Optional mit Seitenblenden.

LL-STELA, standing showcase with acrylic glass cover, transparent. Basis construction and base plate made of black powder-coated steel. Available in 2 heights. Optional with side covers.

01 LL-STELA 1
330 x 1015 x 330 mm
M2/50.10.01.00 **380,00 €**

02 LL-STELA 2
330 x 1225 x 330 mm
M2/50.12.01.00 **403,00 €**

W-STELA, Standvitrine mit Acrylglashaube, transparent, Zwischenboden aus Acrylglas, polarwhite. Korpus aus beschichtetem Holzwerkstoff, in verschiedenen Dekoren, erhältlich in 2 Höhen. Optional mit LED Beleuchtung.

W-STELA, standing showcase with acrylic glass cover, transparent, intermediate bottom made of acrylic glass, polarwhite. Corplus made of coated derived timber product, in different decorative surfaces, available in 2 heights. Optional with LED illumination.

03 W-STELA 1
320 x 1020 x 320 mm
M2/50.20.00.00 **415,00 €**

04 W-STELA 2
320 x 1230 x 320 mm
M2/50.22.00.00 **438,00 €**

05 LED Beleuchtung für W-STELA
LED illumination for W-STELA
M2/50.00.00.00 **91,00 €**

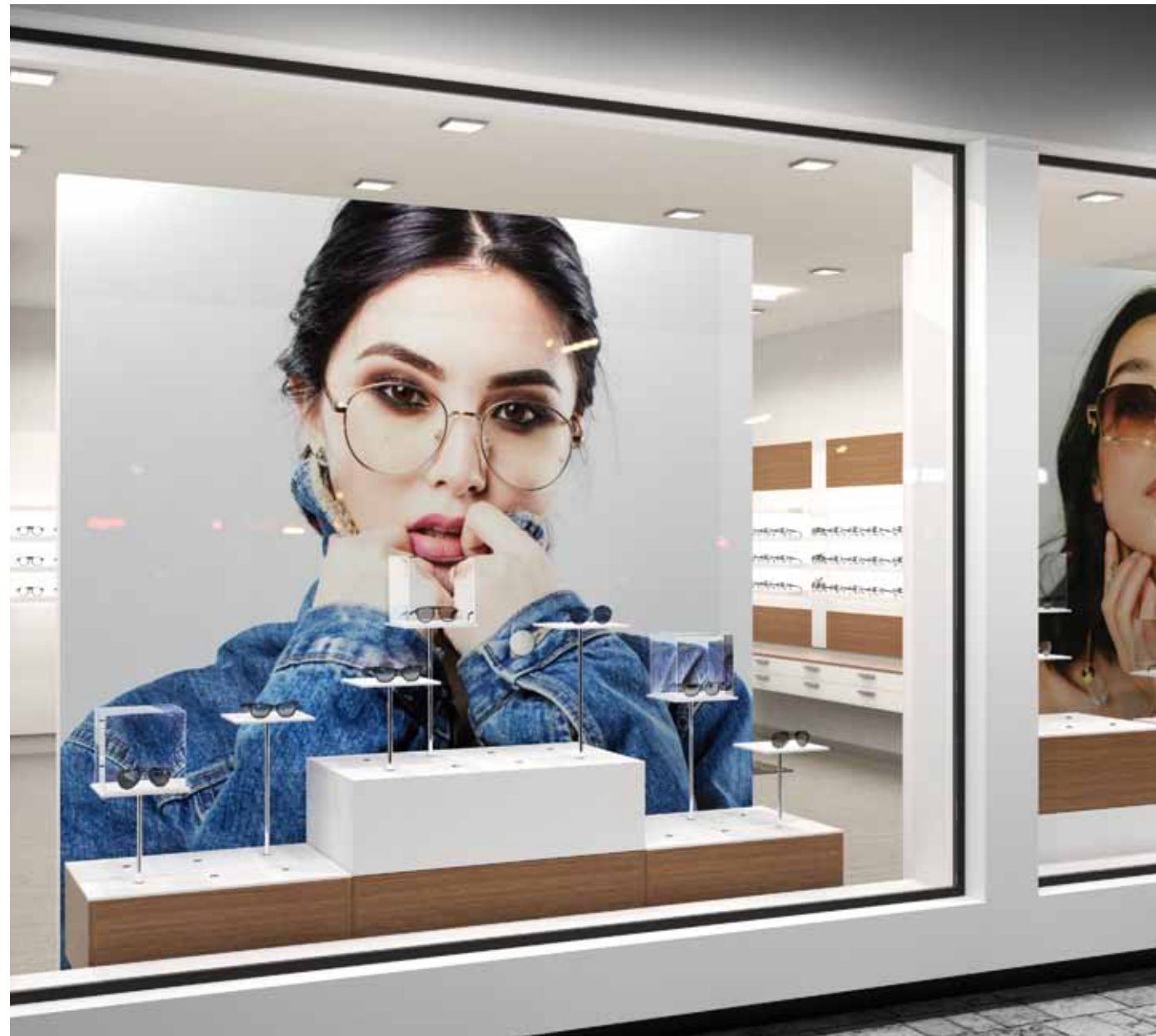

TPOS Präsentationspodest:
 Stapelbarer Holzkorpus aus beschichtetem Holzwerkstoff. Erhältlich in verschiedenen Größen und Dekoren (ohne Auflage, bitte separat bestellen).

APOS Auflage für Präsentationspodest:
 Acrylglas, erhältlich in 3 Farben und Größen, inklusive P.O.S.-Buchsen. Optional mit Beleuchtung (nur in Verbindung mit polarwhite). Bestückung individuell. Bitte separat bestellen.

TPOS display stand:
 Stackable wooden corpus made of coated derived timber product. Available in different dimensions and decorative surfaces (without cover, please order separately).

APOS cover for display stand:
 Acrylic glass, available in 3 colours and different dimensions, including P.O.S. bolts. Illumination optional (only in combination with polarwhite). Individual fitting. Please order separately.

Optional mit Beleuchtung
 Optional with illumination



01 TPOS 5/3	550 x 310 x 550 mm	M2/00.05.03.00	391,00 €
02 APOS 5/3 mit 4 P.O.S.-Buchsen with 4 P.O.S.-bolts			
polarwhite	M2/00.05.03.01		107,00 €
glossy white	M2/00.05.03.02		107,00 €
03 TPOS 7/3	700 x 310 x 550 mm	M2/00.07.03.00	404,00 €
04 APOS 7/3 mit 6 P.O.S.-Buchsen with 6 P.O.S.-bolts			
polarwhite	M2/00.07.03.01		135,00 €
glossy white	M2/00.07.03.02		135,00 €
05 TPOS 9/3	900 x 310 x 550 mm	M2/00.09.03.00	443,00 €
06 APOS 9/3 mit 8 P.O.S.-Buchsen with 8 P.O.S.-bolts			
polarwhite	M2/00.09.03.01		176,00 €
glossy white	M2/00.09.03.02		176,00 €

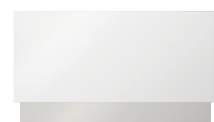

01 TPOS 5/3 + **02** APOS 5/3



03 TPOS 7/3 + **04** APOS 7/3



05 TPOS 9/3 + **06** APOS 9/3



01 Acrylglasablage, rund Acrylic glass shelf, circular			
Ø 210 mm			
Höhe Height 250 mm			
polarwhite	17.66.28.25		47,00 €
glossy white	17.66.28.26		47,00 €
Höhe Height 400 mm			
polarwhite	17.66.28.30		51,00 €
glossy white	17.66.28.31		51,00 €
Höhe Height 600 mm			
polarwhite	17.66.28.40		55,00 €
glossy white	17.66.28.41		55,00 €



02 PUR Stange, inklusive Adapter für P.O.S. Buchse PUR rod, including adapter for P.O.S.-bolt			
Länge Length 800 mm	13.08.66.02		18,00 €
PUR Brillenhalter für vertikale Montage PUR spectacle display for vertical mounting			
	14.09.00.02		7,00 €



03 Vitrine mit Acrylglashaube Show-case with acrylic glass cover			
Kubus Cube 210 x 210 mm			
Stabhöhe Height of rod 400 mm			
Bodenplatte aus Acrylglas, polarwhite Base plate, made of acrylic glass, polarwhite	17.76.40.01		149,00 €
Bodenplatte MDF, anthrazit Base plate MDF, anthracite	17.66.40.02		161,00 €



04 Acrylglasablage, quadratisch Acrylic glass shelf, square			
210 x 210 mm			
Höhe Height 250 mm			
polarwhite	17.66.30.25		47,00 €
glossy white	17.66.30.26		47,00 €
Höhe Height 400 mm			
polarwhite	17.66.30.30		51,00 €
glossy white	17.66.30.31		51,00 €
Höhe Height 600 mm			
polarwhite	17.66.30.40		55,00 €
glossy white	17.66.30.41		55,00 €



05 SPT Grafikpaneel DIN A1 bestehend aus: 2 Acrylglaspaneelen, transparent, und 1 mittigen Acrylglaspaneel, polarwhite, inklusive Befestigung für P.O.S.-Buchsen. Ohne Poster (maximale Postergröße DIN A1 594 x 841 mm).			
SPT graphic panel DIN A1 consisting of: 2 acrylic glass panels, transparent, and 1 centred acrylic glass panel, polarwhite, incl. fixing elements for P.O.S.-bolts. Without poster (max. poster size DIN A1 594 x 841 mm).			
594 x 890 x 14 mm	17.66.52.03		264,00 €



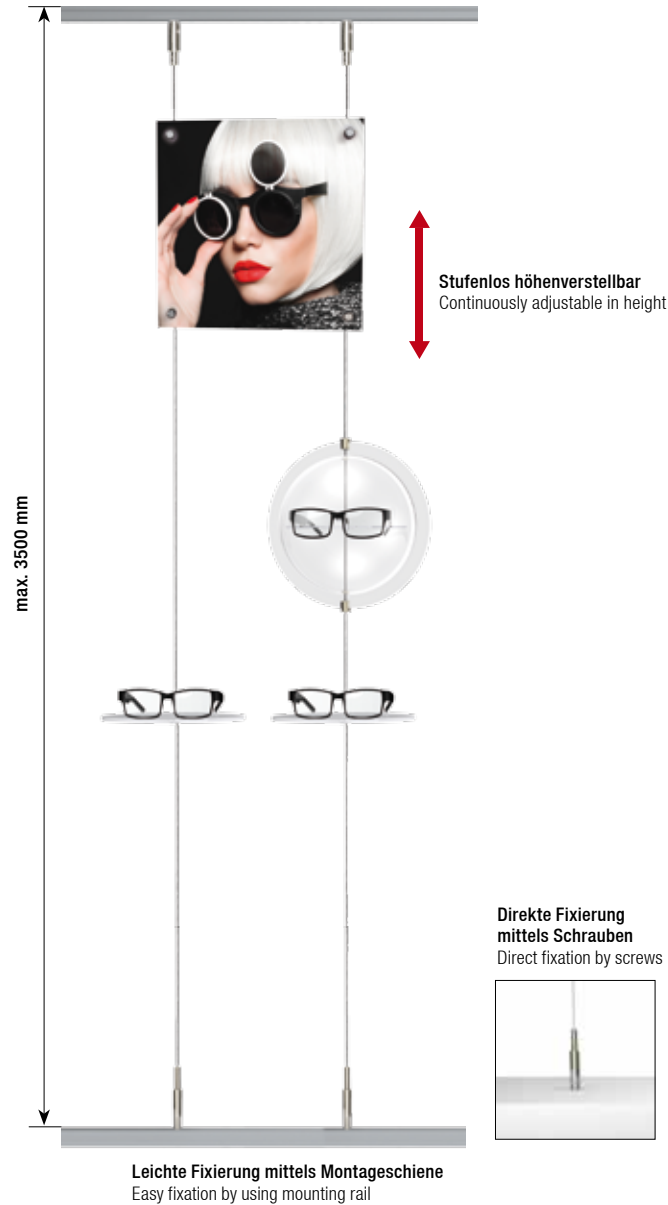

ARRAY SCHAUFENSTERSYSTEM SHOP WINDOW SYSTEM

Das flexible Dekorationssystem ARRAY für Ihr Schaufenster kann direkt oder mit Hilfe von Montageschienen angebracht werden. Einzelne Komponenten können in beliebiger Menge und Anordnung daran befestigt werden. Unzählige Formationen ergeben sich durch immer wieder neue Arrangements der dekorativen Kugeln ohne eine notwendige Veränderung der Grundkonstruktion. Durch die filigrane Konstruktion wird die präsentierte Ware optimal in den Vordergrund gerückt.

The flexible decoration system ARRAY for your window can be attached directly or by using mounting rails. Individual components can be mounted onto it in any quantity and position. Countless formations result from easy re-arrangement of the decorative balls without a necessary change of the basic construction. Due to the filigree construction, the goods will be presented optimally to the fore.

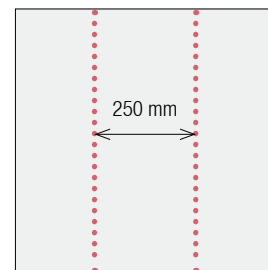

Empfohlenes Raster
Recommended grid

01
Montageschiene für ARRAY SYSTEM, silberfarben eloxiertes Aluminiumprofil, Zuschnitt nach Maß, Meterware (max. 2500 mm)
Mounting rail for ARRAY SYSTEM, silver-coloured anodized speed frame, cut by measure, sold by metre (max. 2500 mm)

40 x 20 mm 22.00.00.00 **30,00 €**



02
Montage-Set aus Stahldraht für eigenen Zuschnitt, inklusive Befestigungen zwischen Boden und Decke
Mounting set made of steel wire for individual cutting, including fixation for mounting between floor and ceiling

Länge Length
3500 mm 26.00.00.02 **49,00 €**



03
Gebogene Ablage (U-Form) aus Acrylglas, dualsatin, inklusive Adapter
Bent shelf (U-shape) made of acrylic glass, dualsatin, including adapter

200 x 200 x 200 mm 26.00.00.10 **44,00 €**



04
Einzelbrillenhalter, aus Stahl, vernickelt
Single spectacle display, made of nickel-plated steel

190 x 90 mm 26.00.00.06/01 **12,00 €**



05
Acrylglas-Ablage, rund, dualsatin, inklusive Adapter
Acrylic glass shelf, round, dualsatin, including adapter

Ø 190 mm 26.00.00.04/01 **29,00 €**



06
Rechteck-Ablage (für 2x Montageset), aus Acrylglas, dualsatin, inklusive Adapter
Rectangular shelf (for 2x mounting set), made of acrylic glass, dualsatin, including adapter

500 x 5 x 190 mm 26.00.00.09 **33,00 €**



07
Acrylglas-Kugel, zweischalig, Bestückung individuell. Bitte separat bestellen.
Acrylic glass ball, two-shelled, individual fitting. Please order separately.

Ø 230 mm 26.00.00.11 **107,00 €**



Zweischaliges Gehäuse
Two-shelled housing

08
Rahmen für Acrylglas-Kugel, glossy white oder glossy black
Frame for acrylic glass ball, glossy white or glossy black

Ø 255 mm 26.00.00.08 **18,00 €**



Hinweis: Weitere Farben auf Anfrage.
Note: Further colours on request.

09
Posterpaneel für austauschbare Poster (für 2x Montageset), ohne Poster
Poster panel for exchangeable posters (for 2x mounting set), without poster

280 x 280 x 6 mm 26.00.00.03 **103,00 €**



Für austauschbare Poster
For exchangeable posters



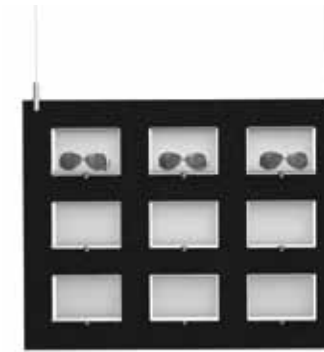

04 SV 9 H

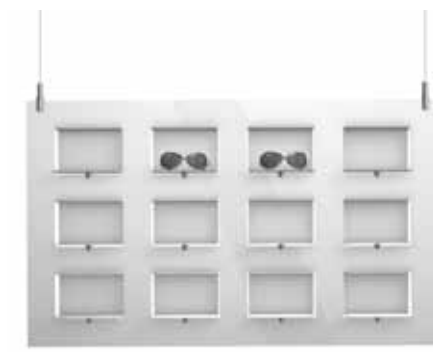

03 SV 12 H

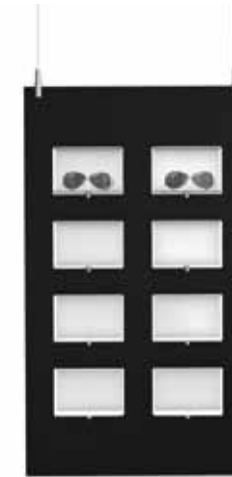

02 SV 8

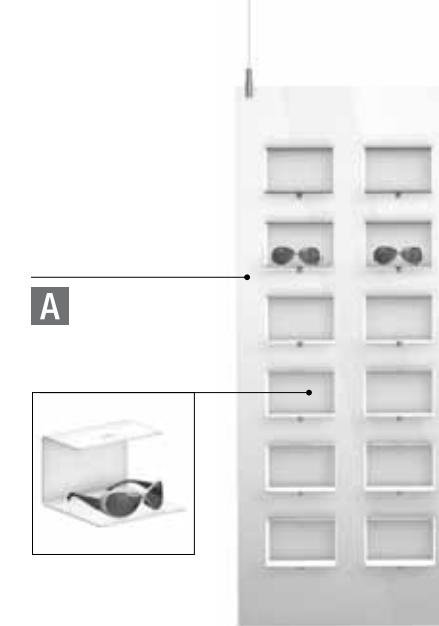

01 SV 12

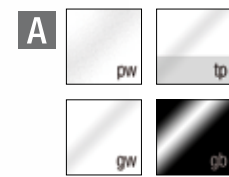

SV HÄNGENDE PRÄSENTATIONSELEMENTE HANGING PRESENTATION ELEMENTS

Begegnen Sie Ihren Kunden auf Augenhöhe! Mit unseren hängenden Präsentationselementen wird Ihre Ware bestens hervorgehoben. Durch die geordnete Präsentation in einzelnen Nischen erhält jede Brillenfassung ihren eigenen Auftritt und bietet eine gute Übersicht.

Meet your customers at eye level! With our hanging presentation elements, your merchandise is highlighted in the best possible way. The organised presentation in individual niches gives each spectacle frame its own appearance and provides a good overview.

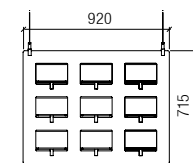

SV 9 H (LED)

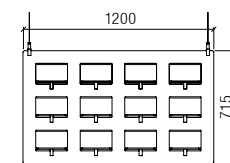

SV 12 H (LED)

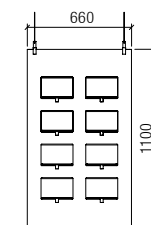

SV 8 (LED)

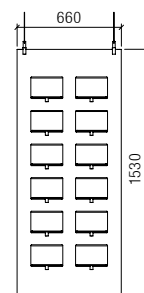

SV 12 (LED)

Hängende Präsentationselemente:
Acrylglas in verschiedenen Farben mit Acrylglaseinsätzen, dualsatin, und 2 Edelstahlseilen (jeweils 3 m Länge) zur Decken-Montage.

Hanging display elements:
Acrylic glass in different colours with acrylic glass inserts, dualsatin, and 2 stainless steel ropes (3 m length each) for ceiling mounting.

01 SV 12

660 x 1530 x 180 mm
Gewicht Weight 13,6 kg

polarwhite	M2/00.20.02.01/01	786,00 €
transparent	M2/00.20.02.03/01	725,00 €
glossy white	M2/00.20.02.04/01	752,00 €
glossy black	M2/00.20.02.05/01	752,00 €

02 SV 8

660 x 1100 x 180 mm
Gewicht Weight 9,2 kg

polarwhite	M2/00.20.04.01/01	651,00 €
transparent	M2/00.20.04.02/01	605,00 €
glossy white	M2/00.20.04.03/01	663,00 €
glossy black	M2/00.20.04.04/01	663,00 €

03 SV 12 H

1200 x 715 x 180 mm
Gewicht Weight 9,8 kg

polarwhite	M2/00.20.06.01/01	786,00 €
transparent	M2/00.20.06.02/01	725,00 €
glossy white	M2/00.20.06.03/01	752,00 €
glossy black	M2/00.20.06.04/01	752,00 €

04 SV 9 H

920 x 715 x 180 mm
Gewicht Weight 8,6 kg

polarwhite	M2/00.20.07.01/01	611,00 €
transparent	M2/00.20.07.02/01	576,00 €
glossy white	M2/00.20.07.03/01	586,00 €
glossy black	M2/00.20.07.04/01	586,00 €



05 LL-S 9 A



06 LL-S 12 A



07 LL-S 9 H



08 LL-S 12 H

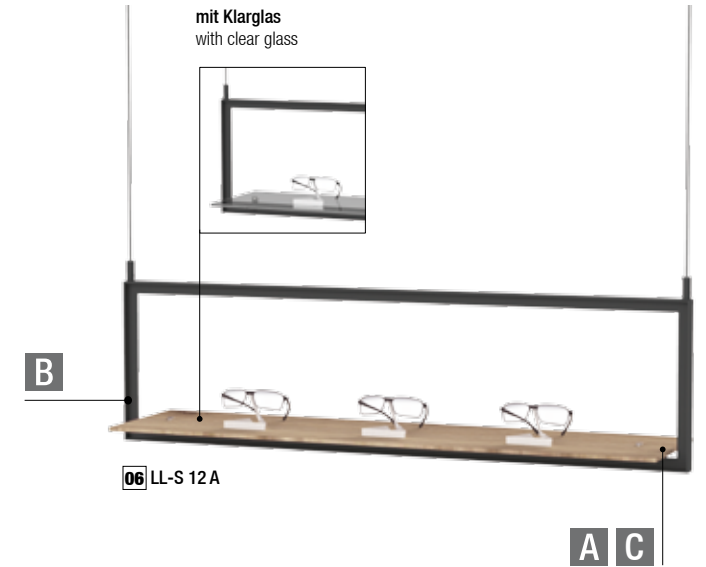

06 LL-S 12 A

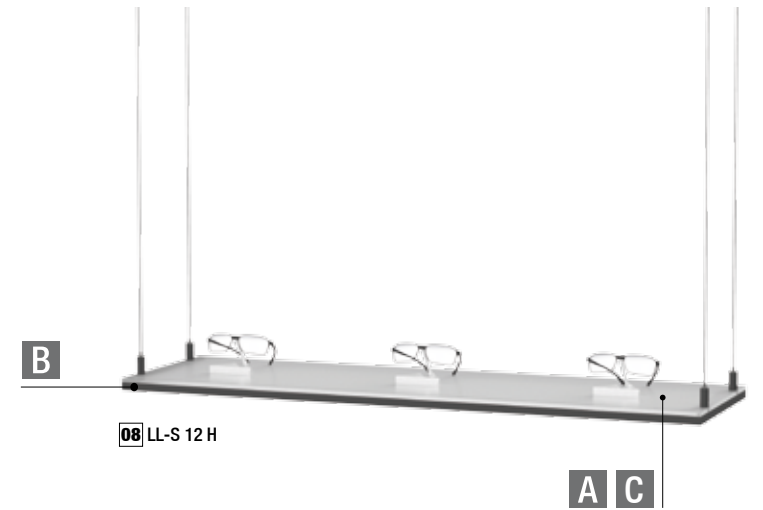

08 LL-S 12 H

Posterpaneel für hängendes Präsentations-element, ohne Poster
Posterpanel, for hanging display element, without poster

01 für for LL-S 9 A
842 x 800 mm M2/00.10.30.00 **301,00 €**

02 für for LL-S 12 A
1042 x 800 mm M2/00.10.31.00 **341,00 €**

Posterpaneel für hängendes Präsentations-element, ohne Poster
Posterpanel, for hanging display element, without poster

03 für for LL-S 9 H
842 x 800 mm M2/00.10.20.00 **301,00 €**

04 für for LL-S 12 H
1042 x 800 mm M2/00.10.21.00 **341,00 €**



Anordnung übereinander
Arrangement on top of each other

LL-S A hängende Präsentationselemente:
Auflagerahmen aus schwarz pulverbeschichtetem Stahl (weiß auf Anfrage) in 2 Größen erhältlich mit 2 Edelstahlseilen (jeweils 2 m Länge). Ablage aus Klarglas, oder aus beschichtetem Holzwerkstoff, in verschiedenen Dekoren erhältlich.
Optional mit Posterpaneel.

LL-S A hanging display elements:
Support frame made of black powder-coated steel (white on request), in 2 dimensions available with 2 stainless steel ropes (2 m length each). Shelf made of clear glass, or made of coated derived timber product, available in different decorative surfaces.
Optional with panel for poster.

05 LL-S 9 A
900 x 330 x 280 mm
Gewicht Weight 8,0 kg

Holzdekor Wood decor M2/00.10.40.00 **384,00 €**

Klarglas Clear glass M2/00.10.40.01 **415,00 €**

06 LL-S 12 A
1200 x 330 x 280 mm
Gewicht Weight 10,5 kg

Holzdekor Wood decor M2/00.10.41.00 **402,00 €**

Klarglas Clear glass M2/00.10.41.01 **473,00 €**

LL-S H hängende Präsentationselemente:
Auflagerahmen aus schwarz pulverbeschichtetem Stahl (weiß auf Anfrage), in 2 Größen erhältlich, mit 4 Edelstahlseilen (jeweils 2 m Länge). Ablage aus Acrylglas oder beschichtetem Holzwerkstoff, in verschiedenen Dekoren erhältlich.
Optional mit Posterpaneel.

LL-S H hanging display elements:
Support frame made of black powder-coated steel (white on request), in 2 dimensions available, with 4 stainless steel ropes (2 m length each). Shelf made of acrylic glass or coated derived timber product, available in different decorative surfaces.
Optional with panel for poster.

07 LL-S 9 H
900 x 24 x 350 mm
Gewicht Weight 7,0 kg

Holzdekor Wood decor M2/00.10.10.00 **491,00 €**

Acrylglas, polarwhite Acrylic glass, polarwhite M2/00.10.10.01 **520,00 €**

08 LL-S 12 H
1200 x 24 x 350 mm
Gewicht Weight 9,0 kg

Holzdekor Wood decor M2/00.10.11.00 **503,00 €**

Acrylglas, polarwhite Acrylic glass, polarwhite M2/00.10.11.01 **566,00 €**



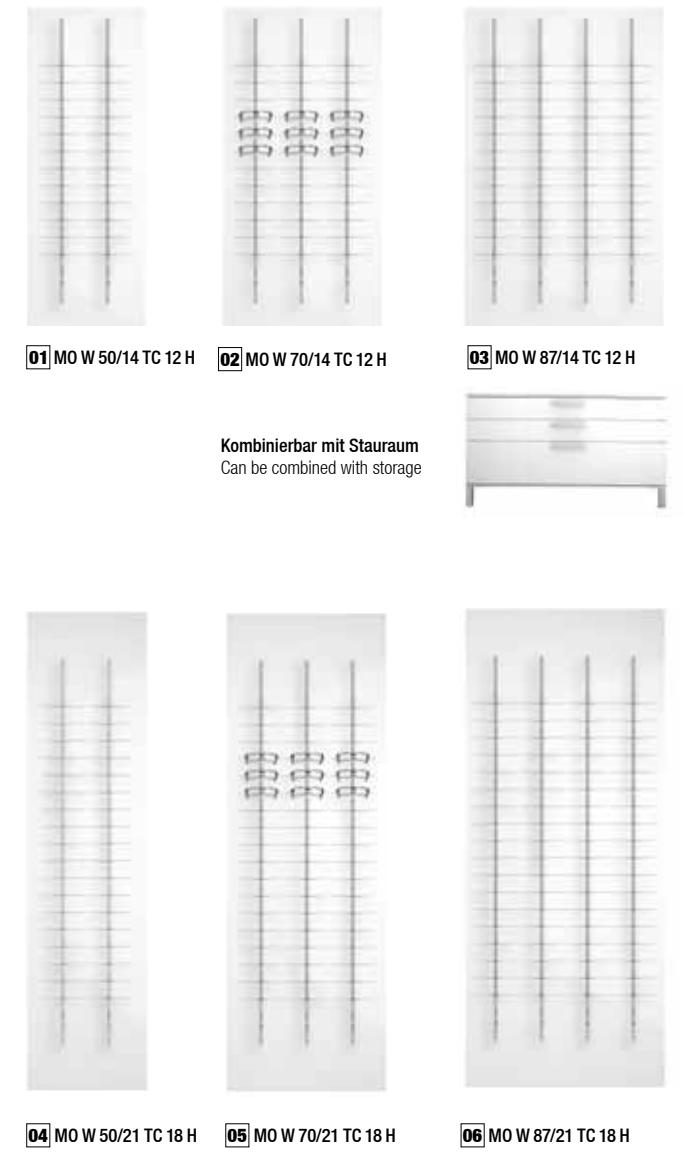
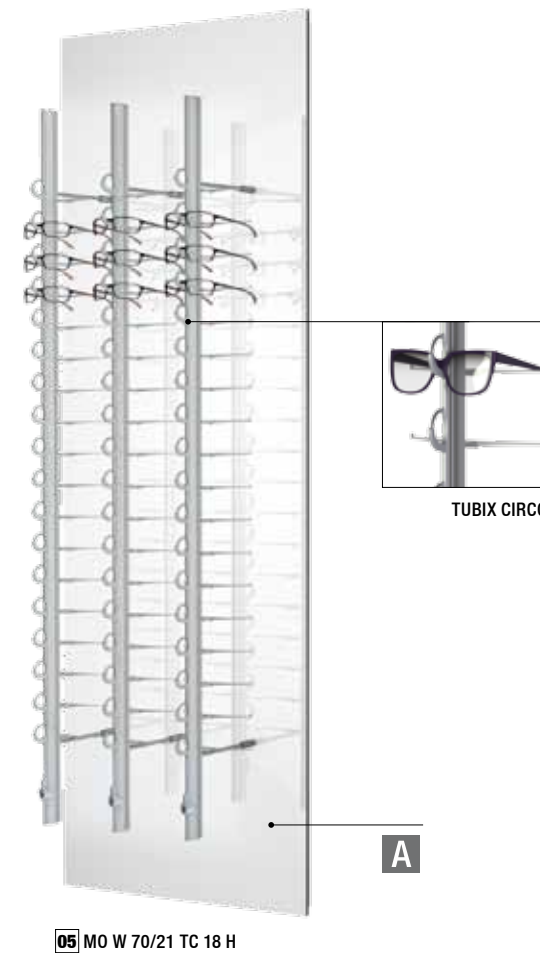

TUBIX CIRCO WANDPANEELLE WALL PANELS

TUBIX CIRCO ist ein innovatives, verschließbares Präsentationssystem mit rotativen Schließhaken. Der Clou hierbei: die Schließhaken verschwinden beim Öffnen komplett im filigranen Aluminiumprofil und die Öffnung wird auf das Maximum vergrößert. Dem Kunden wird höchster Bedienkomfort bei der Brillenanprobe geboten, da die Fassungen so leicht und bequem ausgewählt und wieder zurückgelegt werden können.

TUBIX CIRCO is an innovative, lockable presentation system with rotating locking bars. The benefit is: The locking bars disappear completely into the fine speed frame when opened, while the opening itself is enlarged to its maximum. This provides maximum comfort for the customer because spectacles can be selected and placed back quite easy and comfortable.

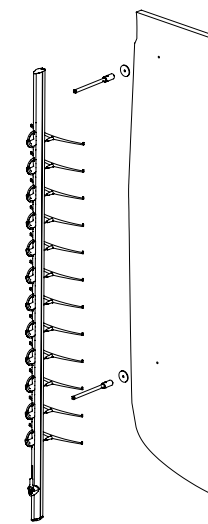

Funktionsweise:
Mode of operation:

Paneele aus Acrylglas, weiß matt, bestückt mit Einzelrohren, offen oder verschließbar. MOSAIC Unterkonstruktion inklusive.* Weiteres Zubehör erhältlich, bitte separat bestellen. Weitere Varianten auf Anfrage erhältlich.

Panels made of acrylic glass, matt white, fitted with single rods, open or lockable. MOSAIC substructure included.* Additional accessories available, please order separately. Additional variants available on request.

01 MO W 50/14 TC 12 H 520 x 1395 mm	offen open verschließbar lockable	MO.09.01.50.14.04 MO.09.02.50.14.04	24 429,00 € 527,00 €	04 MO W 50/21 TC 18 H 520 x 2095 mm	offen open verschließbar lockable	MO.09.01.50.21.04 MO.09.02.50.21.04	36 602,00 € 707,00 €
02 MO W 70/14 TC 12 H 695 x 1395 mm	offen open verschließbar lockable	MO.09.01.70.14.04 MO.09.02.70.14.04	36 609,00 € 754,00 €	05 MO W 70/21 TC 18 H 695 x 2095 mm	offen open verschließbar lockable	MO.09.01.70.21.04 MO.09.02.70.21.04	54 810,00 € 1.006,00 €
03 MO W 87/14 TC 12 H 870 x 1395 mm	offen open verschließbar lockable	MO.09.01.87.14.04 MO.09.02.87.14.04	48 788,00 € 982,00 €	06 MO W 87/21 TC 18 H 870 x 2095 mm	offen open verschließbar lockable	MO.09.01.87.21.04 MO.09.02.87.21.04	72 1.044,00 € 1.305,00 €

SYSTEMKOMPONENTEN
SYSTEM COMPONENTS

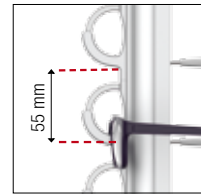

Brillenabstand: 55 mm
Distance between spectacles: 55 mm

01
TUBIX CIRCO, Einzelrohr für Brillen, aus Aluminium und Kunststoff, offen oder verschließbar.
TUBIX CIRCO, single rod for spectacles, made of aluminium and plastics, open or lockable.

TC 12 Länge Length 1000 mm
für 12 Brillen for 12 spectacles

Offen Open 29.12.55.10/01 **60,00 €**
Verschließbar Lockable 29.12.55.11/01 **123,00 €**

TC 18 Länge Length 1330 mm
für 18 Brillen for 18 spectacles

Offen Open 29.18.55.10/01 **84,00 €**
Verschließbar Lockable 29.18.55.11/01 **161,00 €**

TC 24 Länge Length 1660 mm
für 24 Brillen for 24 spectacles

Offen Open 29.24.55.10/01 **108,00 €**
Verschließbar Lockable 29.24.55.11/01 **192,00 €**

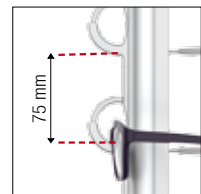

Brillenabstand: 75 mm
Distance between spectacles: 75 mm

02
TUBIX CIRCO H, Einzelrohr für Brillen, aus Aluminium und Kunststoff, offen oder verschließbar.
TUBIX CIRCO H, single rod for spectacles, made of aluminium and plastics, open or lockable.

TC 12 H Länge Length 1240 mm
für 12 Brillen for 12 spectacles

Offen Open 29.12.75.10/01 **84,00 €**
Verschließbar Lockable 29.12.75.11/01 **136,00 €**

TC 18 H Länge Length 1690 mm
für 18 Brillen for 18 spectacles

Offen Open 29.18.75.10/01 **103,00 €**
Verschließbar Lockable 29.18.75.11/01 **173,00 €**



Funktionsweise
Mode of operation

Rotative Schließbewegung schützt vor Beschädigung der Ware. Schließhaken verschwindet beim Öffnen komplett.
Rotative closing motion protects the merchandise from damage. Locking bar disappears completely when single rod opens.

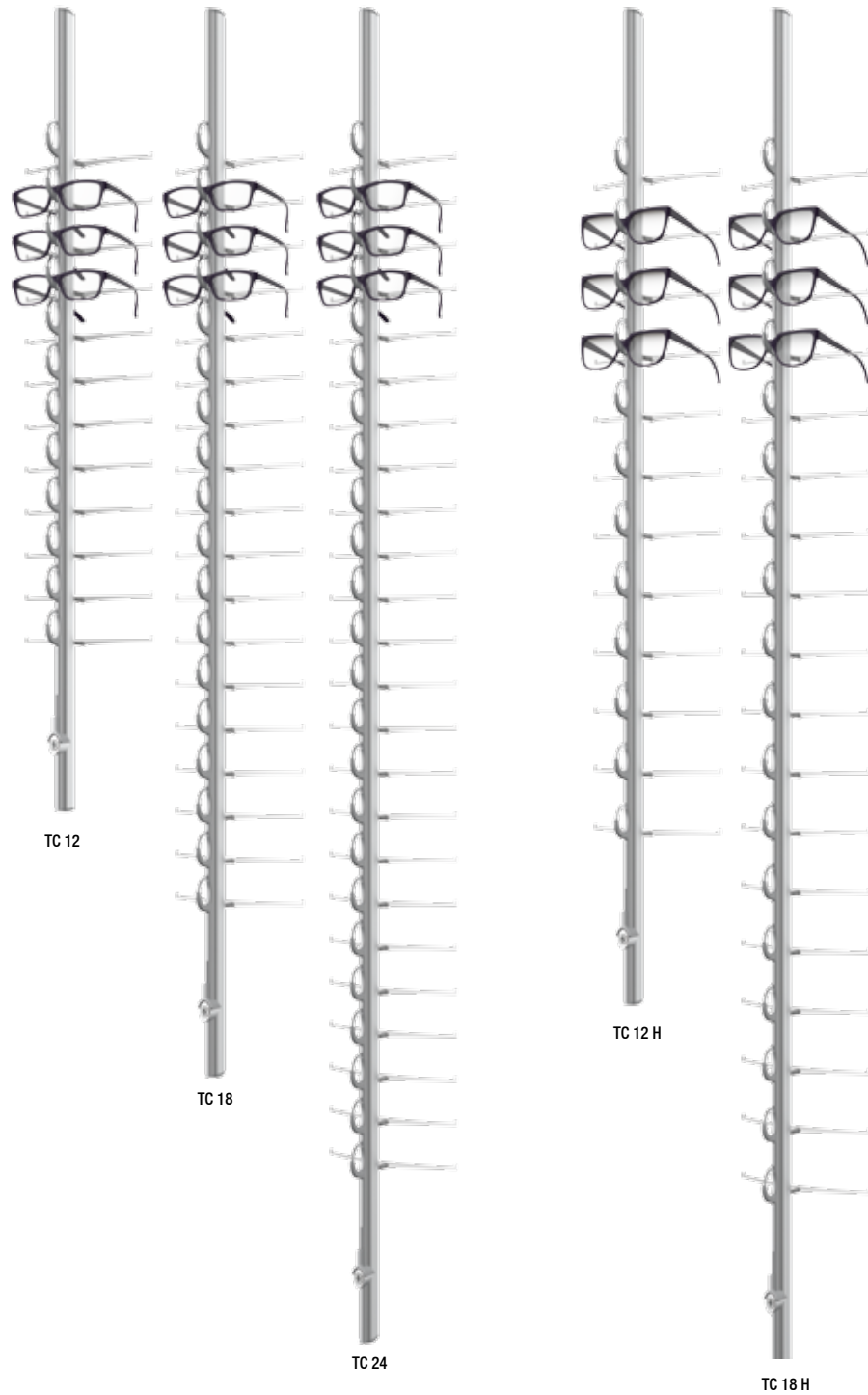

03
Wandbefestigung, Paar, für Montage auf Gipskarton/Mauerwerk/Holz
Wall mounting kit, one pair, for mounting onto plasterboard/brickwork/wood

27.18.11.05 **23,00 €**



04
Wandbefestigung, Paar, für Montage auf Acrylglas
Wall mounting kit, one pair, for mounting onto acrylic glass

27.18.10.01 **23,00 €**



05
Reduktionsclip, transparenter Kunststoff-einsatz, speziell zur Sicherung kleiner Fassungen. Bitte separat bestellen!
Reduction clip, transparent plastic insert, specially for smaller frames. Please order separately!

29.00.00.10 **0,40 €**



06
Spiegel „Snap in“, Neigung verstellbar
Mirror „Snap in“, inclination adjustable

130 x 70 x 107 mm

29.03.10.11 **24,00 €**

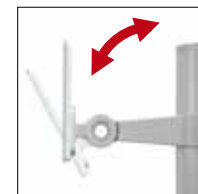

Neigung verstellbar
Inclination adjustable



07
Logoschild „Snap in“, aus Acrylglas, für austauschbare Logos, Neigung verstellbar
Signboard „Snap in“, made of acrylic glass, for exchangeable logos, inclination adjustable

150 x 70 x 107 mm

27.03.10.01 **25,00 €**

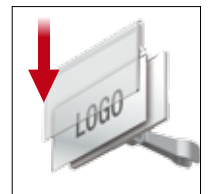

Neigung verstellbar
Inclination adjustable

08
GLOW LED Beleuchtung für GLOW LED lighting for

TC 12 29.60.00.04 **133,00 €**
TC 18 29.60.00.03 **150,00 €**
TC 12 H 29.60.00.01 **150,00 €**
TC 18 H / 24 29.60.00.02 **183,00 €**

Bitte gewünschte Lichtfarbe der LED Beleuchtung bei Bestellung angeben!
Details hierzu siehe Seite 160.
Please state the desired light colour of the LED lighting when ordering! For details see page 160.



SYSTEMKOMPONENTEN
SYSTEM COMPONENTS

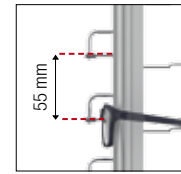

Brillenabstand: 55 mm
Distance between spectacles: 55 mm

01
Mini-TUBIX, Einzelrohr für Brillen, aus Aluminium, eloxiert, offen oder verschließbar
Mini-TUBIX, single rod for spectacles, made of aluminium, anodized, open or lockable.

MTE 12 Länge Length 840 mm für 12 Brillen for 12 spectacles

Offen Open 27.12.55.00 **57,00 €**
Verschließbar Lockable 27.12.55.05 **119,00 €**

MTE 18 Länge Length 1170 mm für 18 Brillen for 18 spectacles

Offen Open 27.18.55.00 **90,00 €**
Verschließbar Lockable 27.18.55.05 **157,00 €**

MTE 24 Länge Length 1500 mm für 24 Brillen for 24 spectacles

Offen Open 27.24.55.00 **112,00 €**
Verschließbar Lockable 27.24.55.05 **192,00 €**

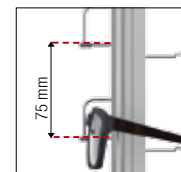

Brillenabstand: 75 mm
Distance between spectacles: 75 mm

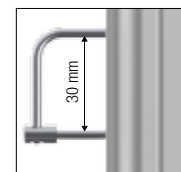

Hohe Schließhaken HX für (Sonnen-) Brillen mit hohem Steg
High locking bars HX for (sun) glasses with high bridges

02
Mini-TUBIX H, Einzelrohr für Brillen, aus Aluminium, eloxiert, offen oder verschließbar
Mini-TUBIX H, single rod for spectacles, made of aluminium, anodized, open or lockable.

MTE 12 H Länge Length 1060 mm für 12 Brillen for 12 spectacles

Offen Open 27.12.75.00 **60,00 €**

MTE 18 H Länge Length 1510 mm für 18 Brillen for 18 spectacles

Offen Open 27.18.75.00 **92,00 €**

MTE 12 HX Länge Length 1074 mm für 12 Brillen for 12 spectacles

Verschließbar Lockable 27.12.65.05 **128,00 €**

MTE 18 HX Länge Length 1524 mm für 18 Brillen for 18 spectacles

Verschließbar Lockable 27.18.65.05 **172,00 €**

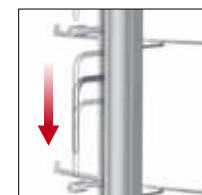
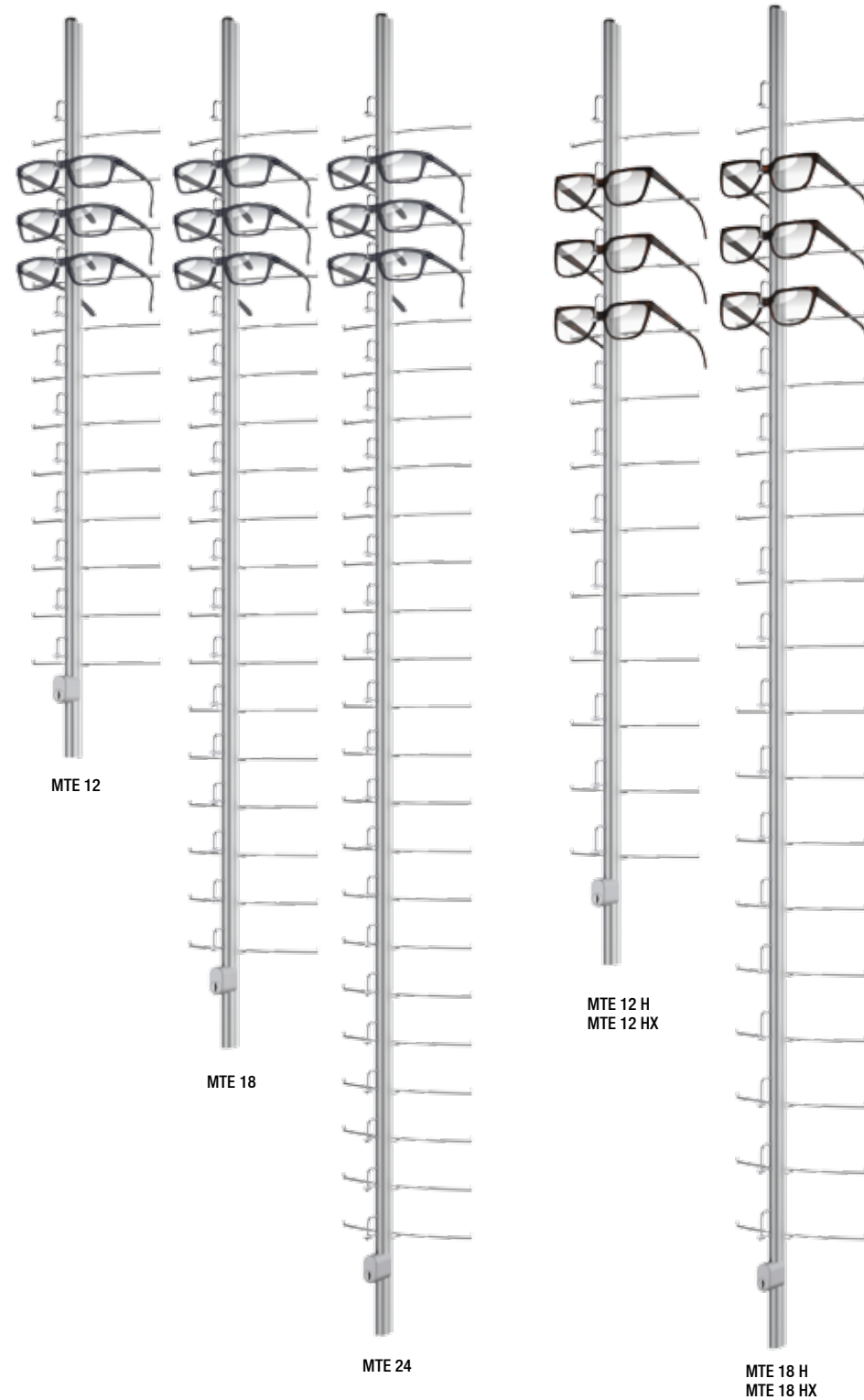

Funktionsweise
Mode of operation

Lineare Bewegung der Schließhaken:
diese werden beim Öffnen nach oben geführt.
Linear movement of the locking bars:
these are lifted upwards when opening.

03
Wandbefestigung, Paar, für Montage auf Gipskarton/Mauerwerk/Holz
Wall mounting kit, one pair, for mounting onto plasterboard/brickwork/wood

27.18.11.05 **23,00 €**



04
Wandbefestigung, Paar, für Montage auf Acrylglas
Wall mounting kit, one pair, for mounting onto acrylic glass

27.18.10.01 **23,00 €**



05
Reduktionsclip für MTE HX, transparenter Kunststoffeinsatz, speziell zur Sicherung kleiner Fassungen. Bitte separat bestellen!
Reduction clip for MTE HX, transparent plastic insert, specially for smaller frames. Please order separately!

27.00.00.01 **0,40 €**

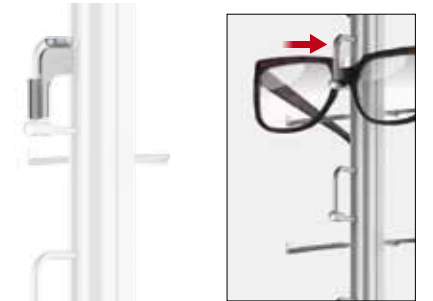

06
Spiegel „Snap in“, Neigung verstellbar
Mirror „Snap in“, inclination adjustable

130 x 100 x 45 mm 27.18.01.04 **48,00 €**

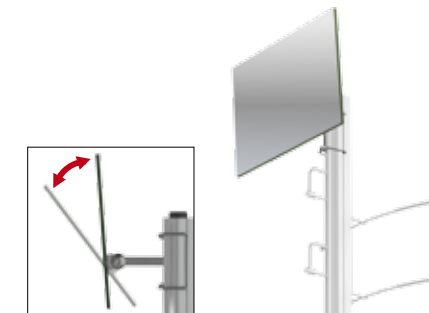

07
Logoschild „Snap in“, für austauschbare Logos, aus Acrylglas, glossy white und transparent
Signboard „Snap in“, for exchangeable logos, made of acrylic glass, glossy white and transparent

150 x 70 x 35 mm 27.03.11.01 **25,00 €**

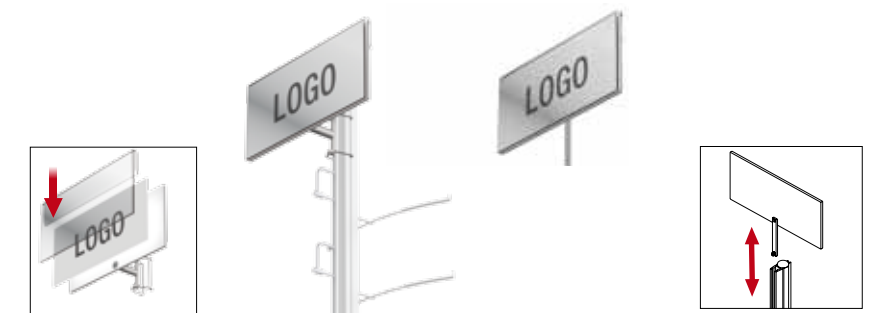

08
Logoschild für austauschbare Logos, aus Acrylglas, glossy white und transparent
Signboard for exchangeable logos, made of acrylic glass, glossy white and transparent

150 x 70 x 5 mm 27.03.10.00 **20,00 €**

09
GLOW LED Beleuchtung für
GLOW LED lighting for

MTE 12 29.60.00.04 **133,00 €**

MTE 18 29.60.00.03 **150,00 €**

MTE 12 H / 12 HX 29.60.00.01 **150,00 €**

MTE 18 H / 18 HX / 24 29.60.00.02 **183,00 €**

Bitte gewünschte Lichtfarbe der LED Beleuchtung bei Bestellung angeben!
Details hierzu siehe Seite 160.
Please state the desired light colour of the LED lighting when ordering! For details see page 160.



WANDPRÄSENTATION [WALL DISPLAY]

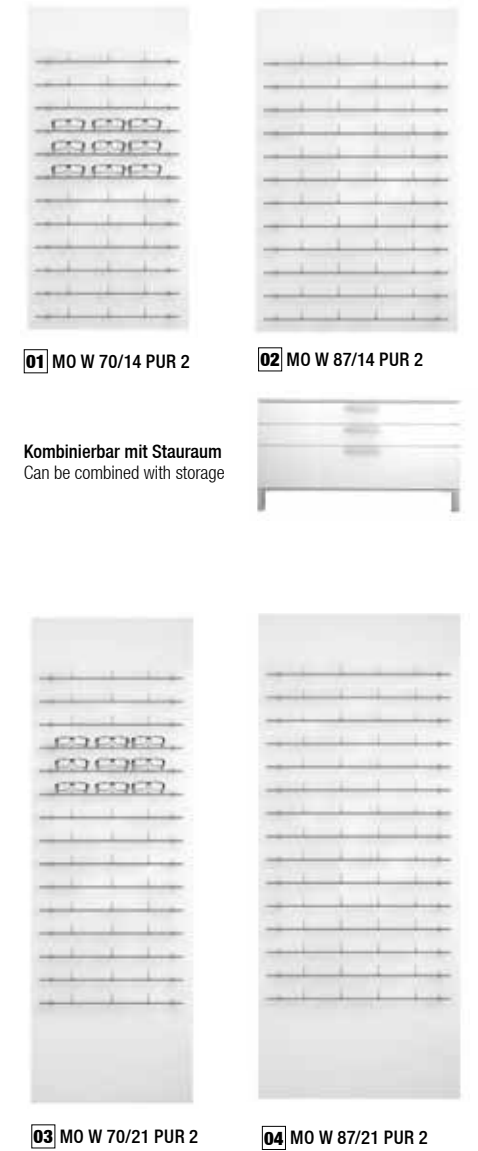
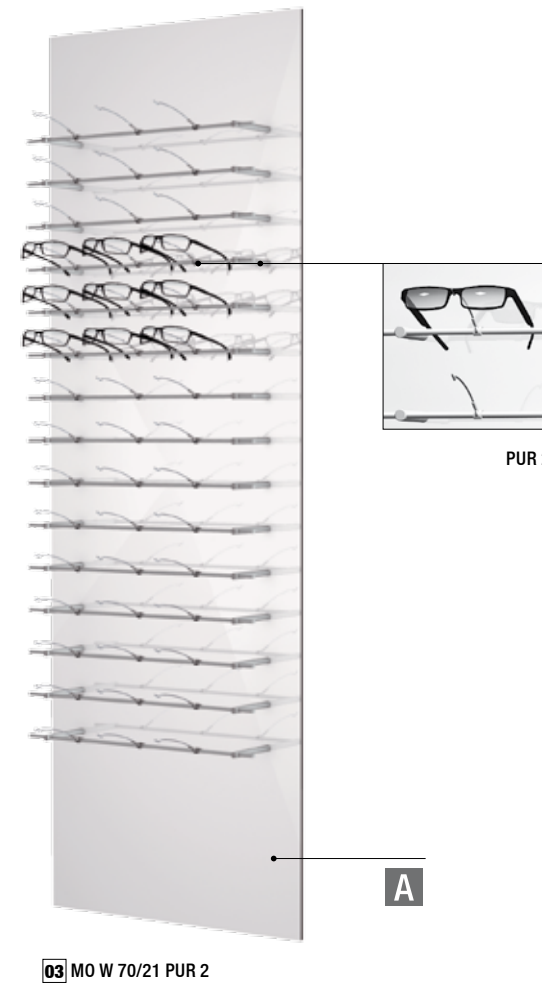

01 MO W 70/14 PUR 2 02 MO W 87/14 PUR 2

Kombinierbar mit Stauraum
Can be combined with storage

03 MO W 70/21 PUR 2 04 MO W 87/21 PUR 2



WANDPRÄSENTATION [WALL DISPLAY]

PUR 2 WANDPANELEE WALL PANELS

Mit seinem eleganten und zeitlosen Design bietet unser PUR 2 System die optimalen Voraussetzungen für die Integration in unterschiedlichste Ladenkonzepte. Grundelement ist eine filigrane Profilstange, auf die die Systemkomponenten mittels eines Kunststoffadapters ganz einfach aufgeklickt werden. Damit ist auch bei PUR 2 die Gestaltung der Präsentationsfläche extrem variabel und kann jederzeit mit wenigen Handgriffen angepasst werden.

With its classy and timeless design our PUR 2 system provides the optimal preconditions for being integrated into the most different shop concepts. The basic element is a sophisticated bar where system components can be clicked onto easily by means of a plastic adapter. For this reason PUR 2 is also extremely versatile for designing a display area and can be customized at any time with little effort.

Funktionsweise:
Mode of operation:

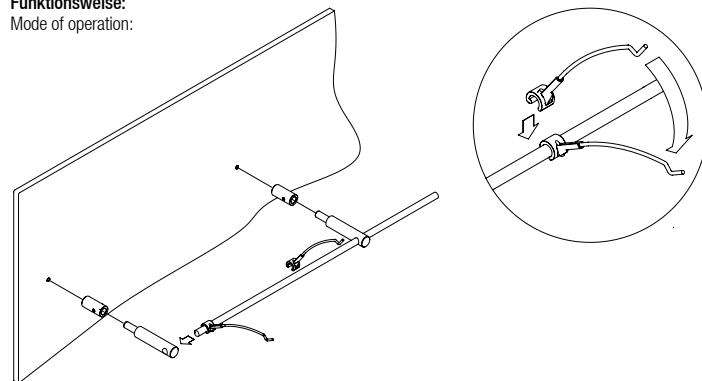

Paneele aus Acrylglas, weiß matt, bestückt mit PUR 2 System und Einzelbrillenhaltern. MOSAIC Unterkonstruktion inklusive.* Weiteres Zubehör erhältlich, bitte separat bestellen. Weitere Varianten auf Anfrage erhältlich.

Panels made of acrylic glass, matt white, fitted with PUR 2 system and single spectacle displays. MOSAIC substructure included.* Additional accessories available, please order separately. Additional variants available on request.

01 MO W 70/14 PUR 2 695 x 1395 mm MO.02.01.70.14.04	36 778,00 €
02 MO W 87/14 PUR 2 870 x 1395 mm MO.02.01.87.14.04	48 901,00 €
03 MO W 70/21 PUR 2 695 x 2095 mm MO.02.01.70.21.04	45 1.046,00 €
04 MO W 87/21 PUR 2 870 x 2095 mm MO.02.01.87.21.04	60 1.212,00 €

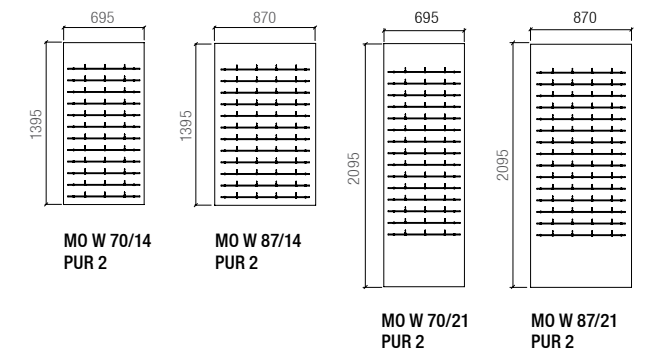

SYSTEMKOMPONENTEN
SYSTEM COMPONENTS

01
PUR 2 Profilstange, Aluminium, Zuschnitt nach Maß, Meterware
PUR 2 bar, aluminium, cut by measure, sold by metre

Ø 8 mm
Länge Length max. 6000 mm 14.09.11.00 **8,00 €**



02
PUR 2 Profilhalter, inklusive Wandbefestigung
PUR 2 profile holder, wall mounting kit included

Ø 14 x 90 mm
A. für Acrylglas for acrylic glass 14.09.11.01 **11,00 €**
B. für Wand/Holz for wall/wood 14.09.11.05 **11,00 €**



03
Einzelbrillenhalter, vernickelt
Single spectacle display, nickel-plated

10 x 40 x 103 mm 14.09.10.02 **5,00 €**



04
Etuihalter, vernickelt
Spectacle case display, nickel-plated

83 x 20 x 95 mm 14.19.10.00 **6,00 €**



05
Ablage XL (Bedrucken auf Anfrage)
Shelf XL (printing on request)

250 x 115 x 120 mm 14.18.02.02 **31,00 €**



06
Posterpaneel DIN A4 für austauschbare Grafiken
Poster panel DIN A4 for exchangeable graphics

210 x 312 x 16 mm 14.18.03.02 **73,00 €**



07
Spiegel Mirror
180 x 185 x 12 mm 14.18.01.00 **50,00 €**



08
Logoschild für austauschbare Logos
Signboard for exchangeable logos

150 x 70 x 34 mm 14.18.03.03 **26,00 €**

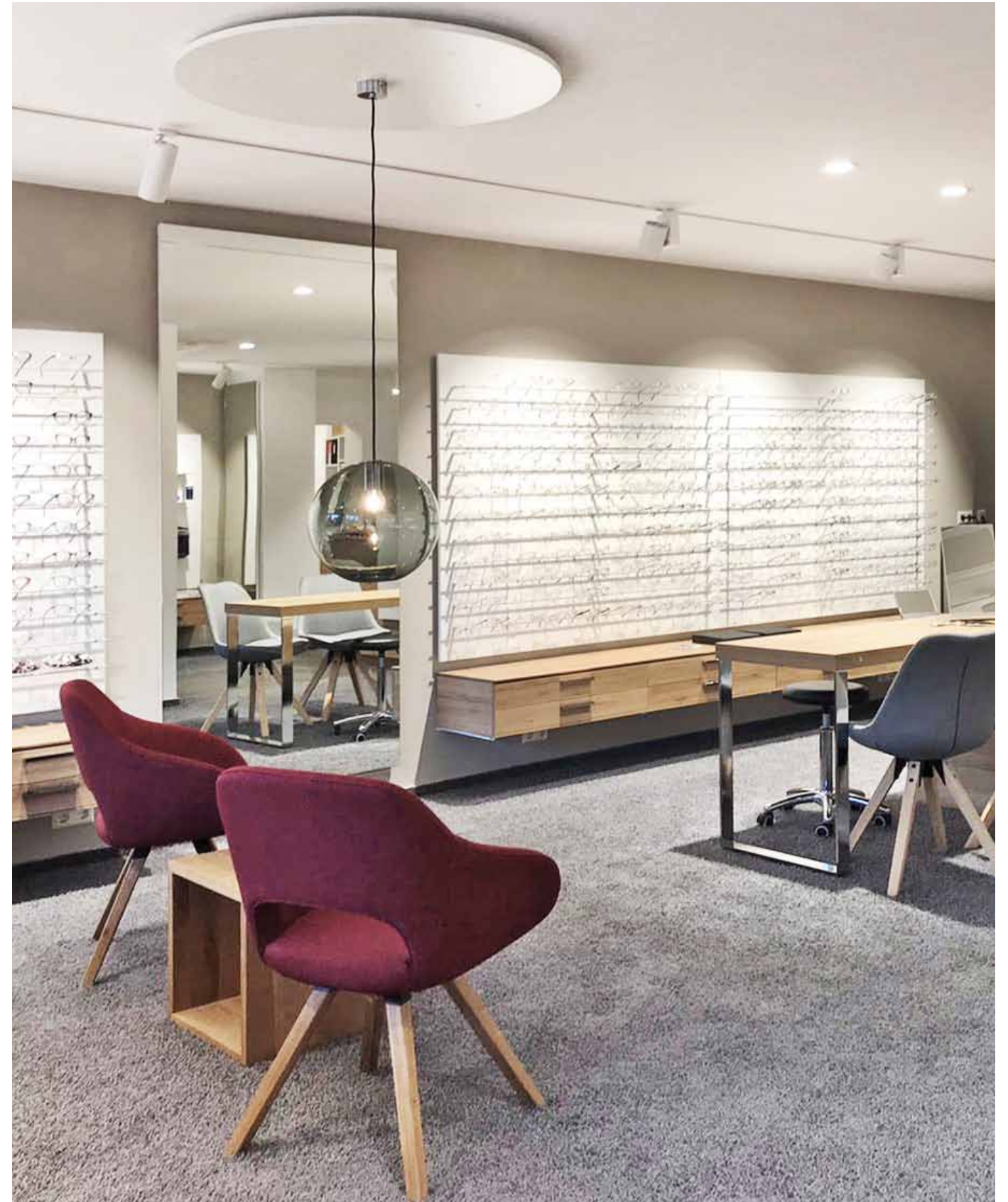

WANDPRÄSENTATION [WALL DISPLAY]

WANDPRÄSENTATION [WALL DISPLAY]



LIGHT BOARDS WANDPANEELLE WALL PANELS

Diese Module sind erhältlich in mattem Acrylglas und mit modernster LED Technologie. Auf den Ablagen können Sie Ihre Ware ansprechend dekorieren und erhalten eine durchdachte und elegante Lösung. In Kombination mit dem schlichten System LINE UP (siehe Seite 63) schaffen Sie Präsentationen, bei denen die Produkte fest zugewiesene Plätze erhalten und sorgen so für eine geordnete Warenpräsentation auf Ihren Ablagen!

These modules are available in matt acrylic glass and with top modern LED technology. The shelves allow you to decorate your goods attractively and provide a well thought-out and elegant solution. In combination with the simple LINE UP system (refer to page 63), you can create presentations where the products are placed in fixed spots and thus ensure an orderly presentation of goods on your shelves!

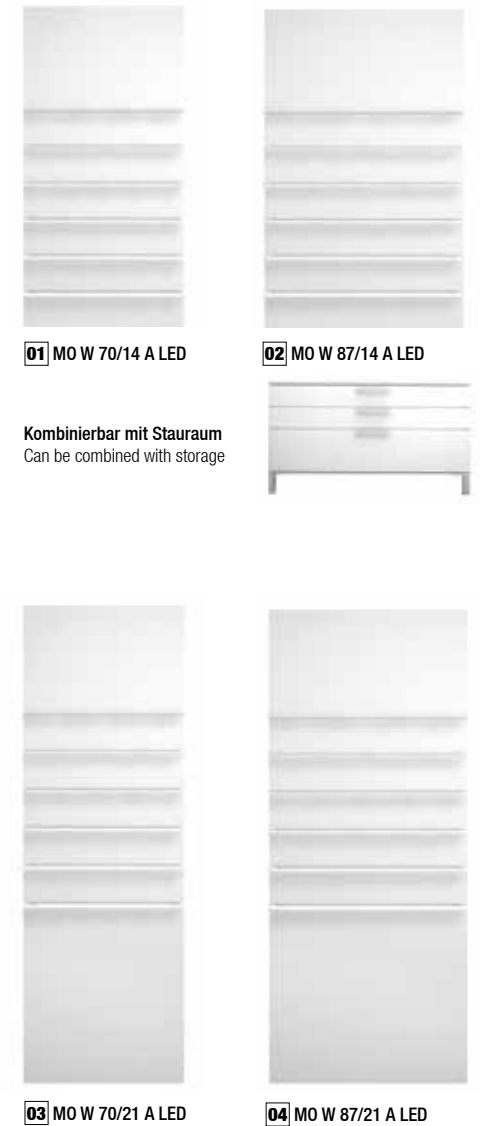
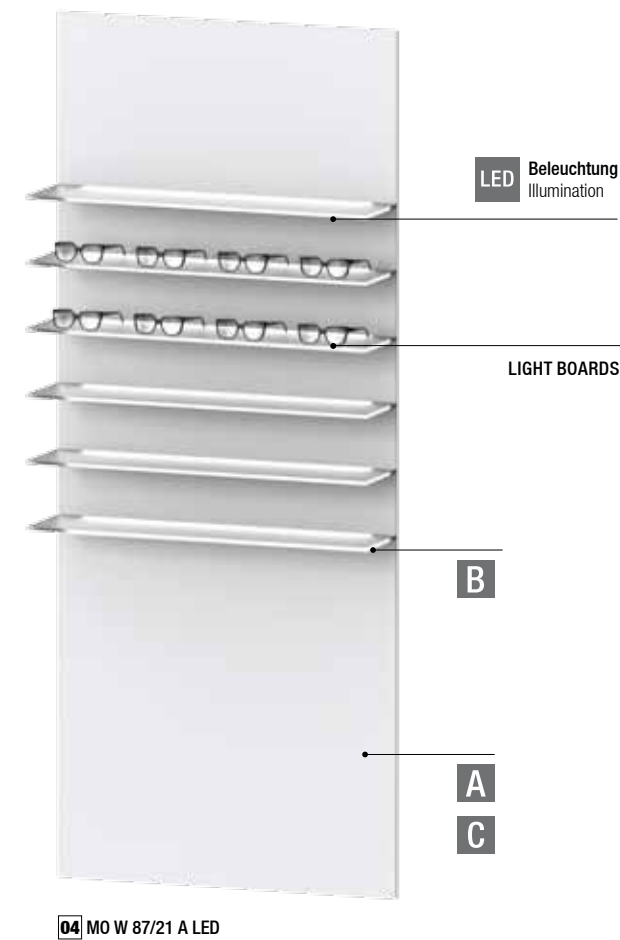

Wandelemente:

Acrylglaspaneel, weiß matt, mit Ablagen aus Acrylglas, dualsatin, und horizontaler LED Hinterleuchtung (weiß). MOSAIC Unterkonstruktion inklusive.* Weitere Varianten auf Anfrage erhältlich.

Wall units:

Acrylic glass panel, matt white, with shelves made of acrylic glass, dualsatin, and horizontal LED backlight (white). MOSAIC substructure included.* Additional variants available on request.

01 MO W 70/14 A LED
695 x 1395 x 193 mm

24
1.080,00 €

02 MO W 87/14 A LED
870 x 1395 x 193 mm

30
1.283,00 €

03 MO W 70/21 A LED
695 x 2095 x 193 mm

24
1.226,00 €

04 MO W 87/21 A LED
870 x 2095 x 193 mm

30
1.467,00 €

C Auf Anfrage
On request

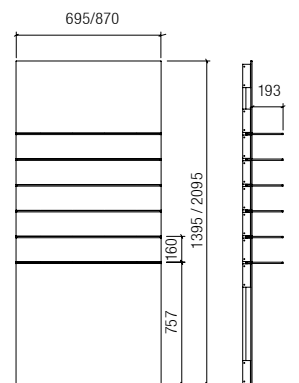

MO W 70/14 A LED
MO W 87/14 A LED
MO W 70/21 A LED
MO W 87/21 A LED

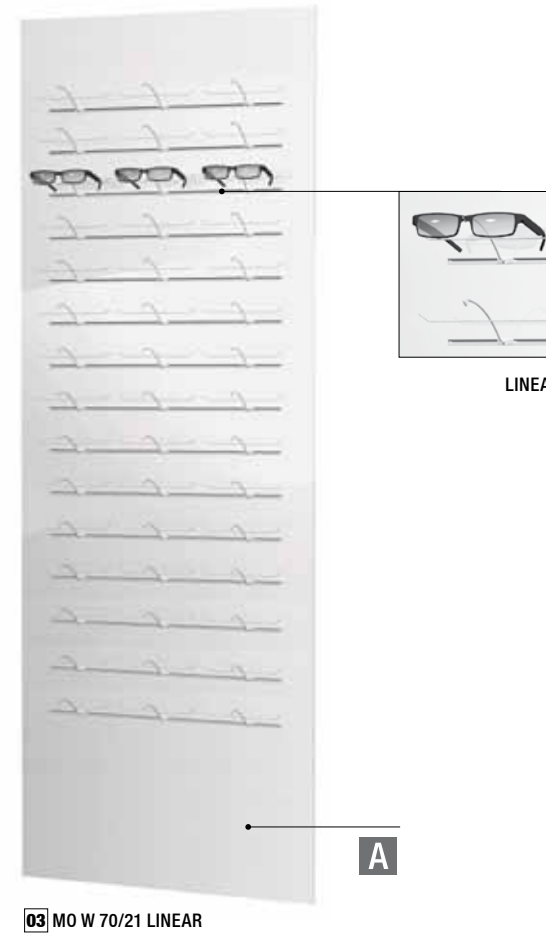

01 MO W 70/14 LINEAR
02 MO W 87/14 LINEAR
03 MO W 70/21 LINEAR
04 MO W 87/21 LINEAR

Kombinierbar mit Stauraum
 Can be combined with storage

A mw

LINEAR WANDPANELEE WALL PANELS

Die Basis des LINEAR Systems ist ein schlichtes Aluminiumprofil, das horizontal in Holz- oder Acrylglaspaneelle eingelassen wird. Entlang des Profils können unterschiedliche Bestückungselemente flexibel auf der Präsentationsfläche positioniert werden. Wie bei allen concept-s Ladenbausystemen ist das Umdekorieren schnell und problemlos möglich, sodass Sie Ihre Warenpräsentation immer wieder neu gestalten können.

The basis of the LINEAR system is a simple speed frame, which is embedded horizontally into a wooden or acrylic glass panel. Along the profile, different kinds of fitting elements can be positioned flexibly on the display area. As you are used to other shop design systems by concept-s, your wall display can be redecorated quickly and effortlessly so that your merchandise display can be designed newly again and again.

Funktionsweise:
Mode of operation:

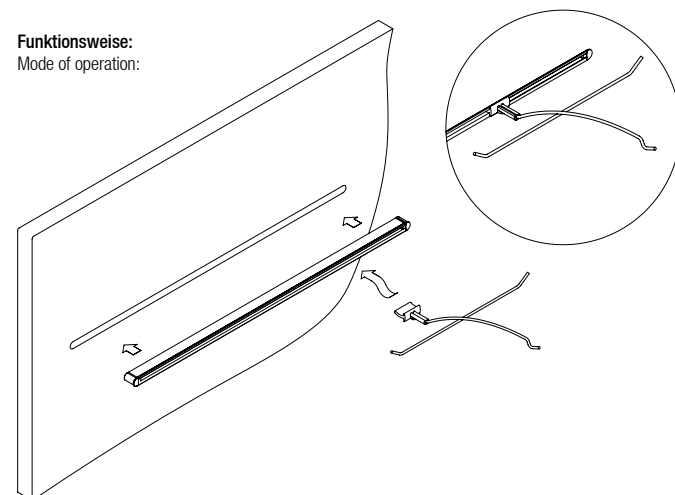

Paneele aus Acrylglas, weiß matt, bestückt mit LINEAR System und Einzelbrillenhaltern. MOSAIC Unterkonstruktion inklusive.* Weiteres Zubehör erhältlich, bitte separat bestellen. Weitere Varianten auf Anfrage erhältlich.

Panels made of acrylic glass, matt white, fitted with LINEAR system and single spectacle displays. MOSAIC substructure included.* Additional accessories available, please order separately. Additional variants available on request.

01 MO W 70/14 LINEAR 695 x 1395 mm MO.01.01.70.14.04	36 651,00 €
02 MO W 87/14 LINEAR 870 x 1395 mm MO.01.01.87.14.04	48 827,00 €
03 MO W 70/21 LINEAR 695 x 2095 mm MO.01.01.70.21.04	45 885,00 €
04 MO W 87/21 LINEAR 870 x 2095 mm MO.01.01.87.21.04	60 1.121,00 €

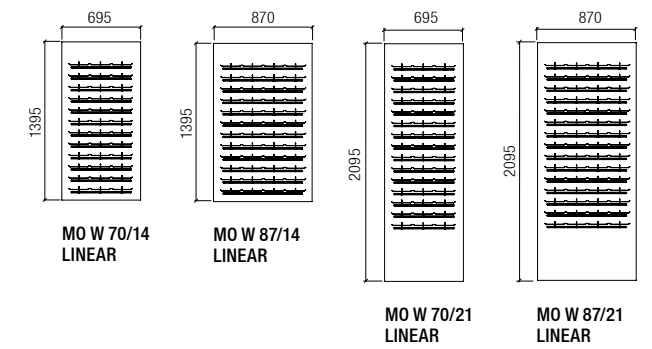

! * Zur einfachen Montage empfehlen wir Montageplatten (Art. Nr. MO.00.00.00.02: 77,00 Euro pro m²) & Seitenblenden (Art. Nr. MO.00.00.00.01: 28,00 Euro pro lfm). Bitte separat bestellen!
 * For easier installation we recommend mounting plates (item no. MO.00.00.00.02: 77,00 Euro per m²) and lateral covers (item no. MO.00.00.00.01: 28,00 Euro per m). Please order separately!

WANDPRÄSENTATION [WALL DISPLAY]

WANDPRÄSENTATION [WALL DISPLAY]

WANDPRÄSENTATION [WALL DISPLAY]



WANDPRÄSENTATION [WALL DISPLAY]

LINEAR LED WANDPANEELLE WALL PANELS

Die LINEAR LED Ablagen bestehen durch elegantes Design und geringe Aufbauhöhe mit einer sichtbaren Lichtkante im vorderen Bereich. Ebenso haben sie eine integrierte LED Beleuchtung an der unteren Seite, die auch darunter befindliche Objekte optimal ausleuchtet und zur Geltung bringt. In die Böden sind unsichtbare Magnete eingelassen, die das flexible und geordnete Positionieren von passenden Brillenhaltern erlaubt und so für eine übersichtliche Präsentation sorgen.



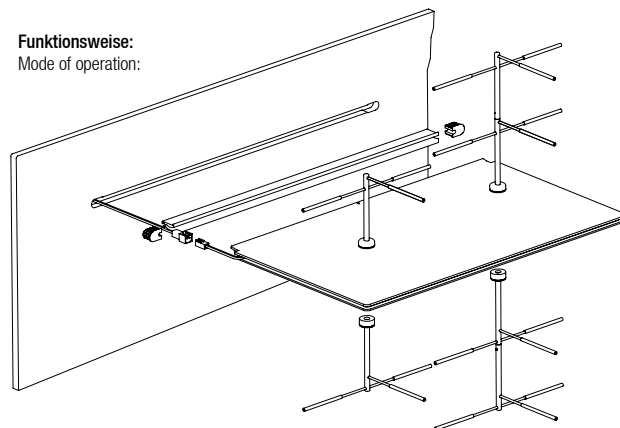

The LINEAR LED shelves have elegant design and low installation height with visible light at the front edge. They also have a built-in LED light at the bottom which also illuminates underlying objects perfectly and brings to bear. In the shelves invisible magnets are embedded, which allows the flexible and orderly positioning of matching spectacle displays and thus provides a clear presentation.

Funktionsweise:
Mode of operation:



Paneele aus Acrylglas, weiß matt, bestückt mit LINEAR System und LINEAR LED Ablagen. MOSAIC Unterkonstruktion inklusive.* Weiteres Zubehör erhältlich, bitte separat bestellen. Weitere Varianten auf Anfrage erhältlich.

Panels made of acrylic glass, matt white, fitted with LINEAR system and LINEAR LED shelves. MOSAIC substructure included.* Additional accessories available, please order separately. Additional variants available on request.

01 MO W 70/14 LINEAR LED 695 x 1395 mm MO.05.01.70.14.04	 21 1.405,00 €
02 MO W 87/14 LINEAR LED 870 x 1395 mm MO.05.01.87.14.04	 28 1.646,00 €
03 MO W 70/21 LINEAR LED 695 x 2095 mm MO.05.01.70.21.04	 24 1.717,00 €
04 MO W 87/21 LINEAR LED 870 x 2095 mm MO.05.01.87.21.04	 32 2.019,00 €

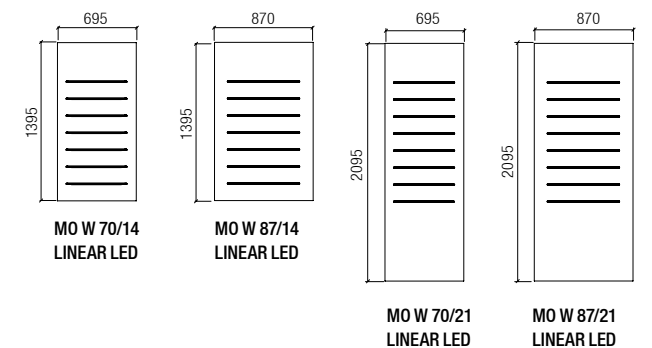

SYSTEMKOMPONENTEN
SYSTEM COMPONENTS

01
LINEAR Profil, Aluminium, Meterware
LINEAR profile, aluminium, sold by metre

max. 6000 x 9 x 14 mm

A. für Holzpaneele
for wooden panels L/13.01.10.06 **8,00 €**

B. für Acrylglaspaneele
for acrylic glass panels L/13.01.11.06 **16,00 €**



03
Leitungsauslass für LINEAR Profil, Paar
Cable outlet for LINEAR profile, one pair

für Holzpaneele
for wooden panels L/13.01.20.00 **5,00 €**

für Acrylglaspaneele
for acrylic glass panels L/13.01.20.01 **5,00 €**



* Hinweis: Die Maße der Schiene unterliegen Toleranzen. Nut bitte erst fräsen, wenn Ihnen die Originalschiene vorliegt!
* Note: The dimensions of the rail are subjected to tolerances. Please only mill the groove when the original rail is available to you!

04
LINEAR Einzelbrillenhalter, vernickelt
LINEAR single spectacle display, nickel-plated

180 x 75 x 182 mm L/14.09.00.02 **6,00 €**



05
LINEAR Etuihalter, vernickelt
LINEAR spectacle case display, nickel-plated

83 x 36 x 132 mm L/19.11.30.02 **6,00 €**



06
LINEAR Logoschild für austauschbare Logos
LINEAR signboard for exchangeable logos

150 x 70 x 48 mm L/14.18.01.03 **25,00 €**



07
LINEAR Metallablage, aus Aluminium, weiß pulverbeschichtet
Metal shelf, made of aluminium, white powder-coated

Größe S Size S
350 x 2 x 200 mm L/14.18.40.00 **32,00 €**

Größe M Size M
500 x 2 x 200 mm L/14.18.50.00 **38,00 €**

Größe L Size L
600 x 2 x 200 mm L/14.18.60.00 **43,00 €**

Größe XL Size XL
825 x 2 x 200 mm L/14.18.80.00 **52,00 €**

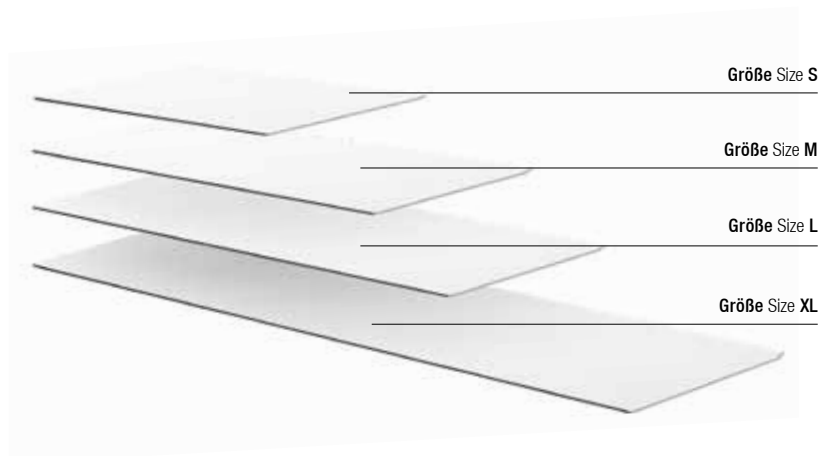

08
LINEAR LED Ablage, aus Aluminium, weiß pulverbeschichtet, und Acrylglas, polarwhite, inklusive LED Beleuchtung und integrierten Magneten, in 3 Größen erhältlich

LINEAR LED shelf, made of aluminium, white powder-coated and acrylic glass, polarwhite, including LED illumination and integrated magnets, available in 3 dimensions

Größe S (für 1-2 Warenträger)
Size S (for 1-2 product carriers)
350 x 7 x 200 mm L/14.18.06.00 **114,00 €**

Größe M (für 2 Warenträger)
Size M (for 2 product carriers)
500 x 7 x 200 mm L/14.18.07.00 **141,00 €**

Größe L (für 3 Warenträger)
Size L (for 3 product carriers)
600 x 7 x 200 mm L/14.18.08.00 **161,00 €**

Größe XL (für 4 Warenträger)
Size XL (for 4 product carriers)
825 x 7 x 200 mm L/14.18.09.00 **187,00 €**

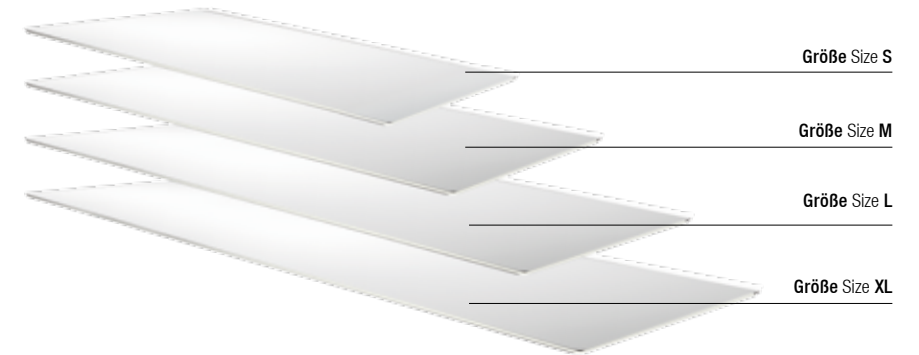

09
LINEAR LED Einzelbrillenhalter, aus Stahl, vernickelt, mit Magnet
LINEAR LED single spectacle display, made of steel, nickel-plated, with magnet

oben top
170 x 70 x 85 mm L/14.09.01.00 **16,00 €**



10
LINEAR LED Einzelbrillenhalter, aus Stahl, vernickelt, mit Magnet
LINEAR LED single spectacle display, made of steel, nickel-plated, with magnet

unten bottom
170 x 77 x 85 mm L/14.09.01.04 **16,00 €**



11
LINEAR LED Doppel-Brillenhalter, aus Stahl, vernickelt, mit Magnet
LINEAR LED double spectacle display, made of steel, nickel-plated, with magnet

oben top
170 x 145 x 170 mm L/14.09.01.01 **26,00 €**

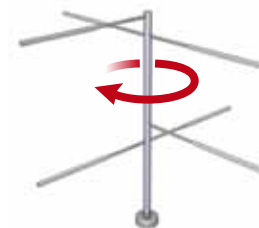

12
LINEAR LED Doppel-Brillenhalter, aus Stahl, vernickelt, mit Magnet
LINEAR LED double spectacle display, made of steel, nickel-plated, with magnet

unten bottom
170 x 147 x 85 mm L/14.09.02.01 **26,00 €**

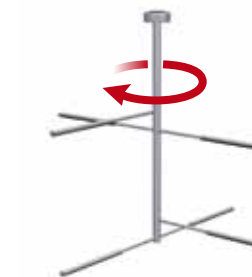

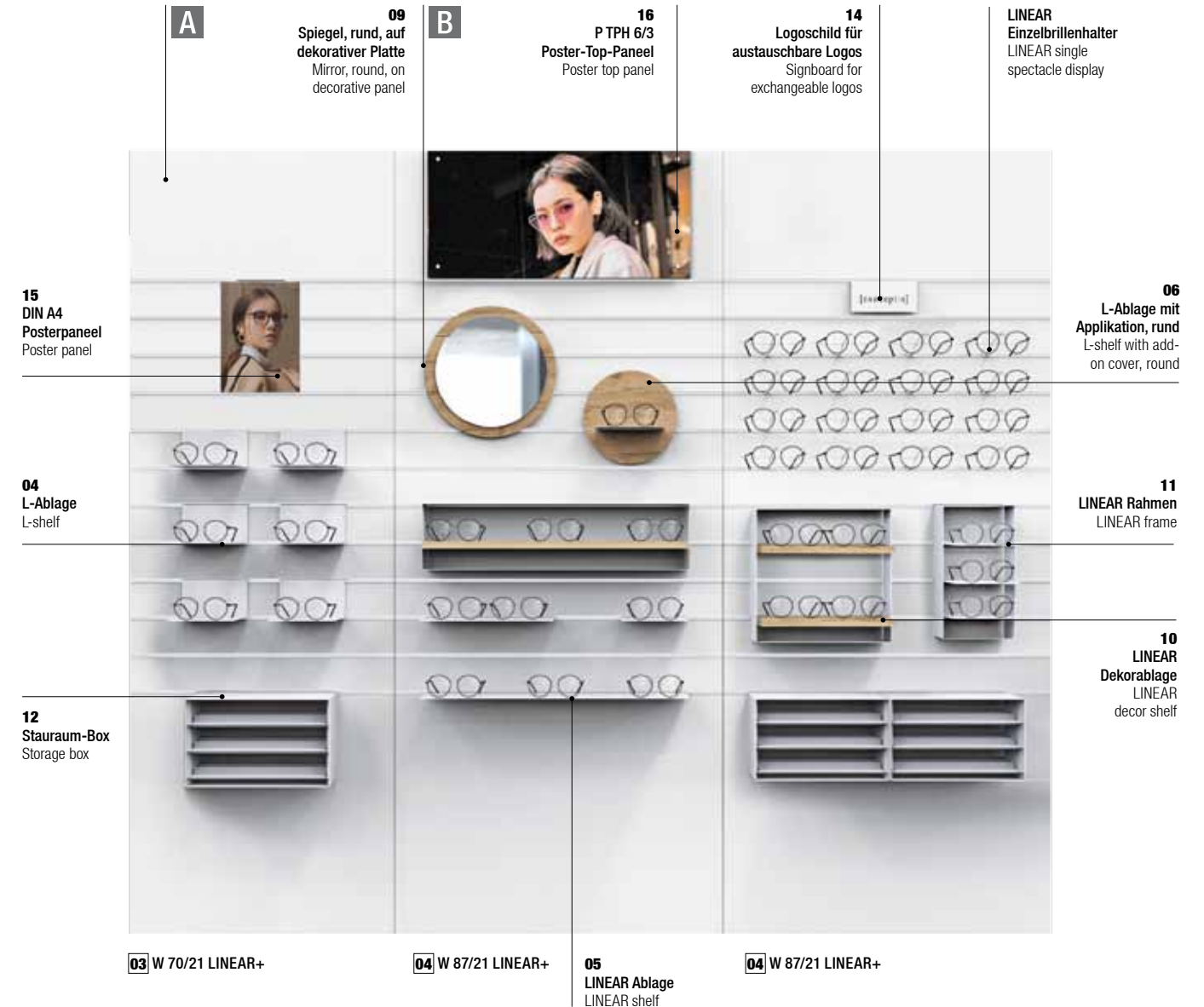

LINEAR + WANDPANELEE WALL PANELS

LINEAR + ist der neueste Zugang unserer LINEAR Systemreihe. Die Komponenten sind mit dem LINEAR Profil kompatibel und ermöglichen flexible und immer wieder neue Präsentationsmöglichkeiten. Dabei bestechen die Warenträger durch eine moderne und reduzierte Optik sowie einem ansprechenden Materialmix aus weiß pulverbeschichtetem Metall und Holzdekoren.

LINEAR + is the latest addition to our LINEAR system series. The components are compatible with the LINEAR profile and enable flexible and always new display options. The product carriers impress with a modern and minimalist look and an attractive material mix of white powder-coated metal and wooden decors.

Funktionsweise:
Mode of operation:

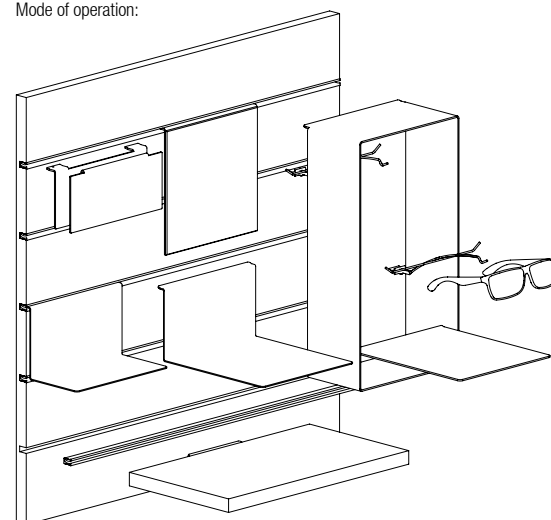

Panel aus weiß beschichtetem Holzwerkstoff, bestückt mit LINEAR System. Inklusive Wandbefestigung. Weiteres Zubehör erhältlich, bitte separat bestellen. Weitere Varianten auf Anfrage erhältlich.

Panels made of white coated derived timber product, fitted with LINEAR system. Including wall fixation. Additional accessories available, please order separately. Additional variants available on request.

01 W 70/14 LINEAR+
700 x 1395 mm
M2/01.70.14.02 **418,00 €**

02 W 87/14 LINEAR+
875 x 1395 mm
M2/01.87.14.02 **448,00 €**

03 W 70/21 LINEAR+
700 x 2095 mm
M2/01.70.21.02 **469,00 €**

04 W 87/21 LINEAR+
875 x 2095 mm
M2/01.87.21.02 **515,00 €**

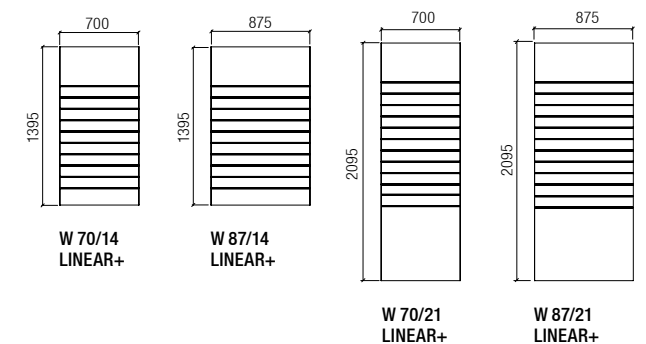

A andere Farben auf Anfrage
further colours on request

B

SYSTEMKOMPONENTEN
SYSTEM COMPONENTS

01
LINEAR Profil, Aluminium, Meterware
LINEAR profile, aluminium, sold by metre

max. 6000 x 9 x 14 mm

für Holzpaneele
for wooden panels L/13.01.10.06 **8,00 €**



02
Endkappe, Paar, für LINEAR Profil
End cap, one pair, for LINEAR profile

für Holzpaneele
for wooden panels L/13.01.11.07 **2,00 €**



* Hinweis: Die Maße der Schiene unterliegen Toleranzen. Nut bitte erst fräsen, wenn Ihnen die Originalschiene vorliegt!
* Note: The dimensions of the rail are subjected to tolerances. Please only mill the groove when the original rail is available to you!

03
Ablage aus Aluminium, weiß pulverbeschichtet, bestückt mit MONO STICK, verschließbarer Einzelbrillenhalter. Reduktionsclip im Lieferumfang enthalten.
Shelf made of aluminum, white powder-coated, fitted with MONO STICK, lockable single spectacle display. Reduction clip included in delivery.

175 x 75 x 211 mm
L/14.18.17.00 / 14.12.13.11 **44,00 €**



04
L-Ablage aus Aluminium, weiß pulverbeschichtet
L-shelf made of aluminium, white powder-coated

Größe Size A
175 x 104 x 102 mm L/14.18.02.00 **21,00 €**

Größe Size B
175 x 104 x 203 mm L/14.18.02.02 **23,00 €**

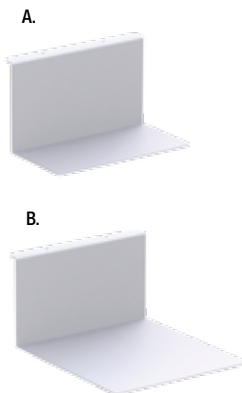

05
LINEAR Metallablage, aus Aluminium, weiß pulverbeschichtet
LINEAR metal shelf, made of aluminum, white powder-coated

Größe Size A
175 x 2 x 211 mm L/14.18.17.00 **17,00 €**

Größe Size B
345 x 2 x 211 mm L/14.18.35.00 **23,00 €**

Größe Size C
695 x 2 x 211 mm L/14.18.70.00 **34,00 €**

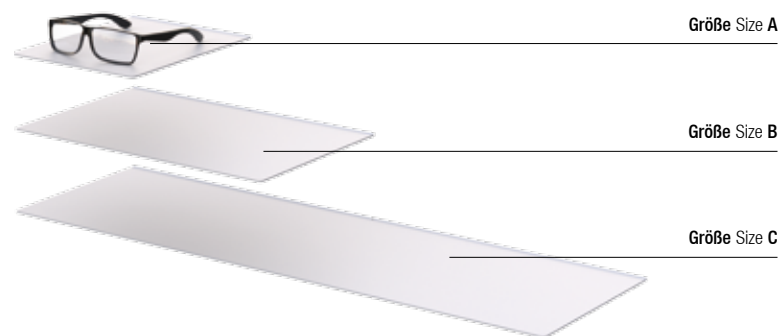

06
L-Ablage aus Aluminium, weiß pulverbeschichtet, mit Applikation, rund, aus beschichtetem Holzwerkstoff, in verschiedenen Farben und Materialien erhältlich
L-shelf made of aluminum, white powder-coated, with add-on cover, round, made of coated derived timber product, available in different colours and materials

Ø 250 x 202 mm
L/14.18.02.02 / L/14.18.01.35 **40,00 €**



07
L-Ablage aus Aluminium, weiß pulverbeschichtet, mit Applikation, quadratisch, aus beschichtetem Holzwerkstoff, in verschiedenen Farben und Materialien erhältlich
L-shelf made of aluminum, white powder-coated, with add-on cover, squared, made of coated derived timber product, available in different colours and materials

250 x 250 x 202 mm
L/14.18.02.02 / L/14.18.01.36 **40,00 €**



08
Spiegel, rund, auf Grundplatte aus Aluminium, weiß pulverbeschichtet
Mirror, round, on base plate made of aluminium, white powder-coated

Ø 300 x 10 mm L/14.18.01.23 **80,00 €**

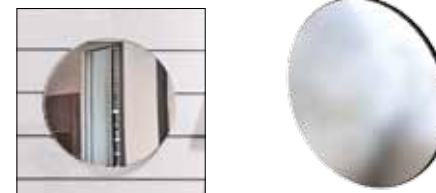

09
Spiegel, rund, auf Grundplatte aus dekorativem Holzwerkstoff, in verschiedenen Farben und Materialien erhältlich
Mirror, round, on base plate made of coated derived timber product, available in different colours and materials

Ø 350 mm x 14 L/14.18.01.24 **87,00 €**

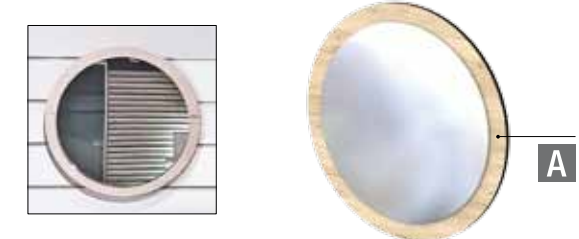

10
LINEAR Dekorablage, aus beschichtetem Holzwerkstoff, in verschiedenen Farben und Materialien erhältlich
LINEAR decor shelf, made of coated derived timber product, available in different colours and materials

Größe Size A
175 x 19 x 202 mm L/14.18.17.10 **29,00 €**

Größe Size B
345 x 19 x 202 mm L/14.18.35.10 **41,00 €**

Größe Size C
695 x 19 x 202 mm L/14.18.70.10 **67,00 €**

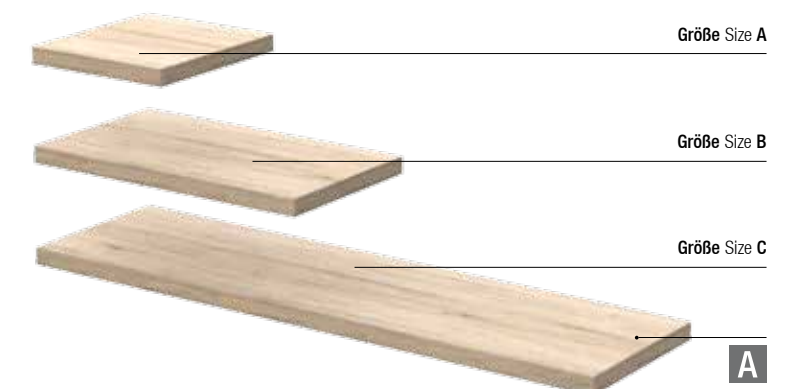

11
LINEAR Rahmen, aus Aluminium,
weiß pulverbeschichtet
LINEAR frame, made of aluminum,
white powder-coated

- Größe Size A
705 x 190 x 112 mm L/14.18.01.27 **79,00 €**
- Größe Size B
355 x 351 x 112 mm L/14.18.01.28 **69,00 €**
- Größe Size C
190 x 351 x 112 mm L/14.18.01.29 **64,00 €**

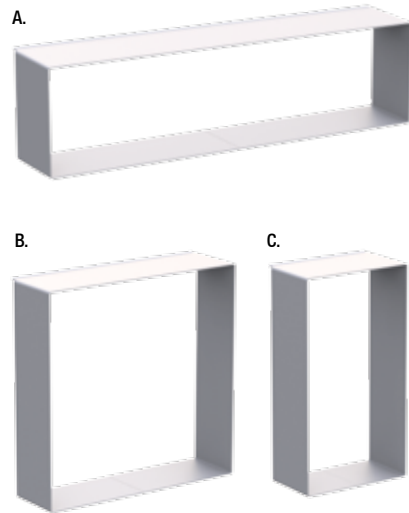

kann mit LINEAR Ablagen
kombiniert werden
can be combined with
LINEAR shelves

12
Stauraum-Box und 3 Tablare aus Aluminium,
weiß pulverbeschichtet, Tablare mit Schaum-
stoff-Auflage, dunkelgrau, für je 6 Brillen
Storage box and 3 trays made of aluminum, white
powder-coated, trays with overlay (foam), dark grey,
for 6 spectacles each

345 x 210 x 232 mm L/14.18.01.33 **196,00 €**



13
Spiegel rechteckig, auf Metallplatte, aus
Aluminium, weiß pulverbeschichtet
Mirror rectangular, vertical, on metal plate, made
of aluminium, white powder-coated

- A. Spiegel rechteckig
Mirror, rectangular
175 x 178 x 16 mm L/14.18.01.20 **33,00 €**
- B. Spiegel rechteckig, vertikal
Mirror, rectangular, vertical
175 x 698 x 16 mm L/14.18.01.22 **68,00 €**



14
Logoschild für austauschbare Logos,
mit Grundplatte aus Aluminium, weiß
pulverbeschichtet
Signboard for exchangeable logos, with
base plate made of aluminum, white
powder-coated

175 x 83 x 19 mm L/14.18.01.25 **26,00 €**



15
Posterpaneel DIN A4 für austauschbare
Grafiken, mit Grundplatte aus Aluminium, weiß
pulverbeschichtet, Abdeckung aus Acrylglas,
transparent
Poster panel DIN A4 for exchangeable graphics,
with base plate made of aluminum, white powder-
coated, and cover made of acrylic glass, transparent

210 x 300 x 19 mm L/14.18.03.26 **34,00 €**



16
Poster-Top-Paneel zum Einhängen für
Holzpaneele (Stärke: 19 mm), zum einfachen
Austausch von Postern, aus beschichtetem
Holzwerkstoff, weiß, und Acrylglas, transparent,
inklusive Befestigung. Poster nicht im
Lieferumfang enthalten (auf Anfrage).
Poster top panel to hang up for wooden panels
(thickness: 19 mm), for easy exchange of posters,
made of coated derived timber product, white, and
acrylic glass, transparent, including fixation. Poster
not included in delivery (on request).

- P TPH 5/3
520 x 345 x 41 mm M2/14.50.35.00 **113,00 €**
- P TPH 6/3
695 x 345 x 41 mm M2/14.70.35.00 **127,00 €**
- P TPH 9/3
870 x 345 x 41 mm M2/14.87.35.00 **143,00 €**



P TPH 5/3

P TPH 6/3

P TPH 9/3



für austauschbare Poster
for exchangeable posters

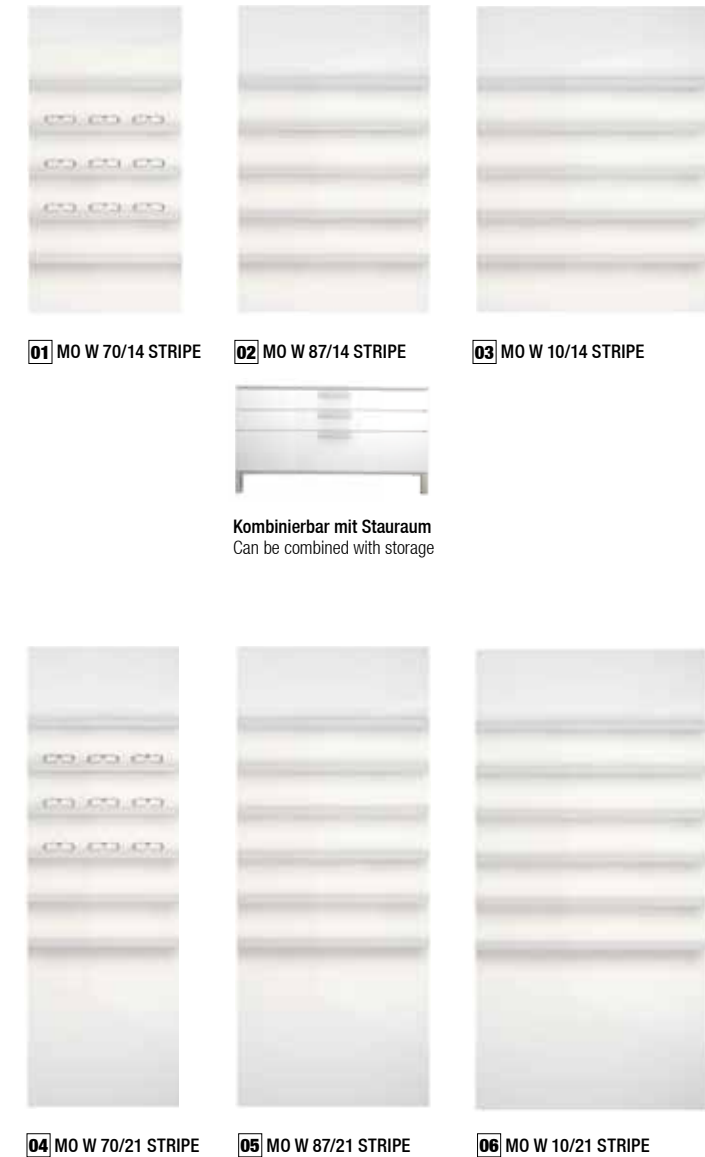
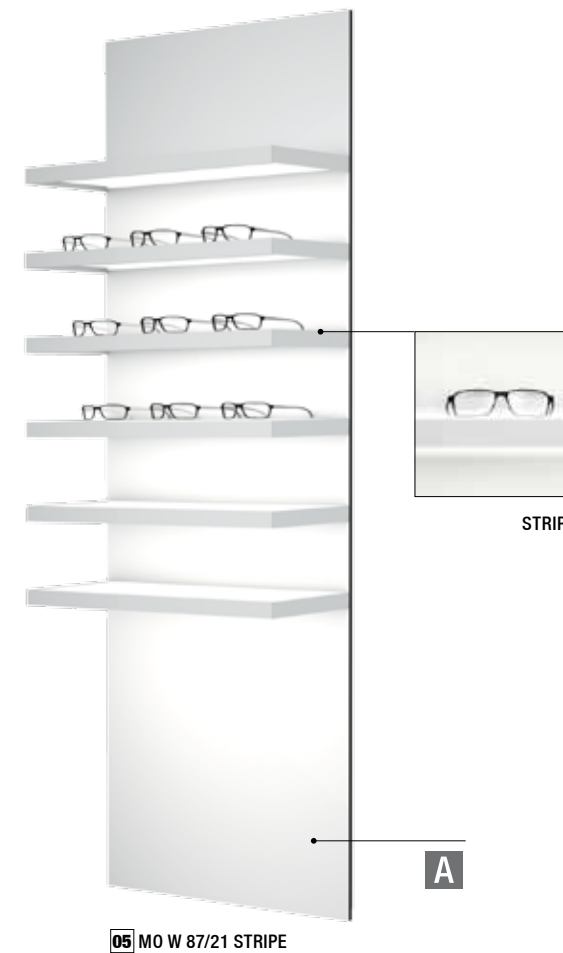

STRIFE WANDPANEELLE WALL PANELS

Unsere STRIFE Ablagen bestechen durch elegantes Design. Sie haben eine integrierte LED Beleuchtung an der unteren Seite, welche die darunter befindlichen Objekte optimal ausleuchtet und zur Geltung bringt. Durch die satinierte Oberfläche der Ablage entsteht eine gleichmäßige Ausleuchtung, die den skulpturalen Charakter dieser Präsentation unterstreicht und die Ware optimal präsentiert.

Our STRIFE shelves appeal through an elegant design. They have a built-in LED light at the bottom which illuminates underlying objects perfectly and brings to bear. Thanks to the satined surface the merchandise is uniformly illuminated, which underlines the sculptural character of the presentation and displays the goods perfectly.

Funktionsweise:
Mode of operation:

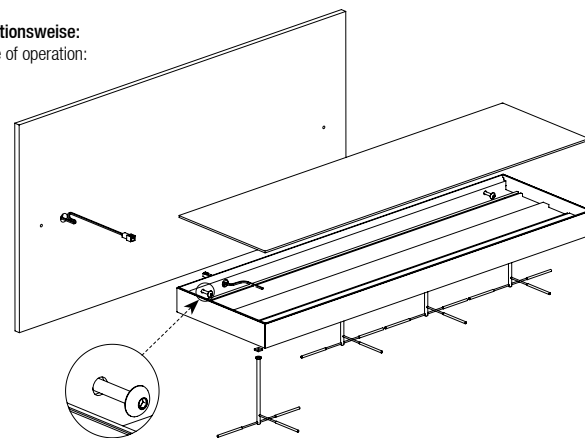

Paneele aus Acrylglas, weiß matt, bestückt mit STRIFE Ablagen. MOSAIC Unterkonstruktion inklusive.* Weiteres Zubehör erhältlich, bitte separat bestellen. Weitere Varianten auf Anfrage erhältlich.

Panels made of acrylic glass, matt white, fitted with STRIFE shelves. MOSAIC substructure included.* Additional accessories available, please order separately. Additional variants available on request.

01 MO W 70/14 STRIFE
695 x 1395 mm
MO.27.11.70.14.04

20
1.378,00 €

02 MO W 87/14 STRIFE
870 x 1395 mm
MO.27.11.87.14.04

25
1.649,00 €

03 MO W 10/14 STRIFE
1045 x 1395 mm
MO.27.11.10.14.04

30
1.919,00 €

04 MO W 70/21 STRIFE
695 x 2095 mm
MO.27.11.70.21.04

24
1.746,00 €

05 MO W 87/21 STRIFE
870 x 2095 mm
MO.27.11.87.21.04

30
2.093,00 €

06 MO W 10/21 STRIFE
1045 x 2095 mm
MO.27.11.10.21.04

36
2.441,00 €

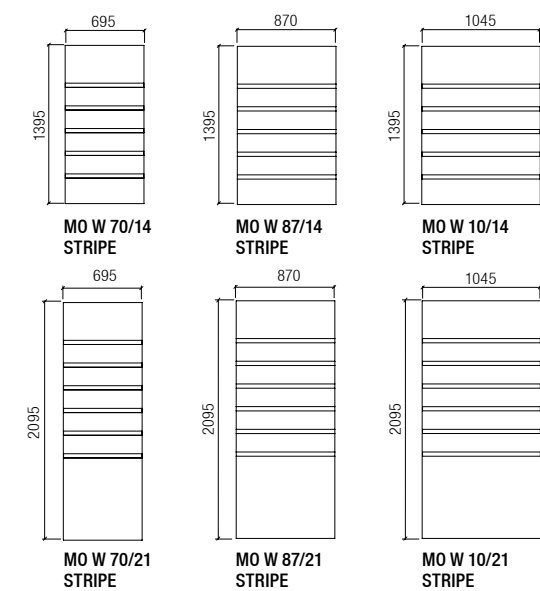

WANDPRÄSENTATION [WALL DISPLAY]



WANDPRÄSENTATION [WALL DISPLAY]

STRIPE SYSTEM

01
STRIPE Ablage, aus Aluminium, weiß pulverbeschichtet, und Acrylglas, dualsatin, inklusive LED Beleuchtung. Dekorblenden auf Anfrage.
STRIPE shelf, made of aluminium, white powder-coated, and acrylic glass, dualsatin, including LED illumination. Decorative covers on request.

Größe Size S
695 x 40 x 208 mm L/14.19.07.00/02 **197,00 €**

Größe Size M
870 x 40 x 208 mm L/14.19.09.00/02 **233,00 €**

Größe Size L
1045 x 40 x 208 mm L/14.19.10.00/02 **269,00 €**

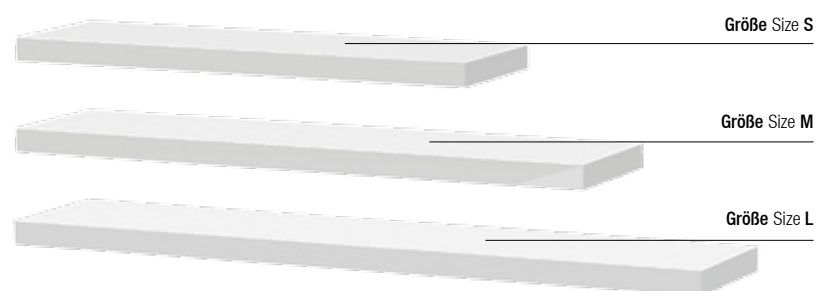

02
Einzelbrillenhalter, vernickelt
Single spectacle display, nickel-plated

unten bottom
170 x 110 x 84 mm L/14.18.01.12 **13,00 €**

03
Doppel-Brillenhalter, vernickelt
Double spectacle display, nickel-plated

unten bottom
170 x 145 x 84 mm L/14.18.01.16 **20,00 €**



Anwendung
Application

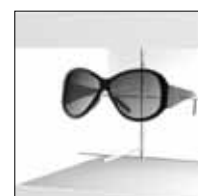
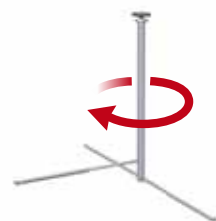

Anwendung
Application

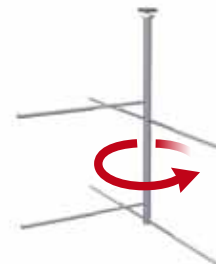

01
LINE UP, Aluminiumprofil, silberfarben eloxiert, Zuschnitt nach Maß, Meterware
LINE UP, aluminium profile, anodized silver, cut by measure, sold by metre

max. 6000 x 17 x 6 mm

19.50.00.00 **11,00 €**

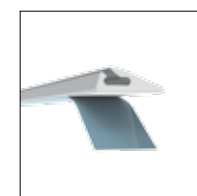

Selbstklebende Folie
Self-adhesive foil



02
LINE UP, Brillenhalter, Edelstahl
LINE UP, spectacle display, stainless steel

33 x 66 x 98 mm

19.50.01.00 **3,00 €**

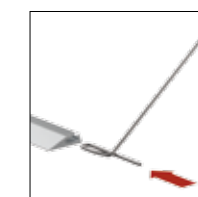

Einschieben des Brillenhalters
Inserting the spectacle display



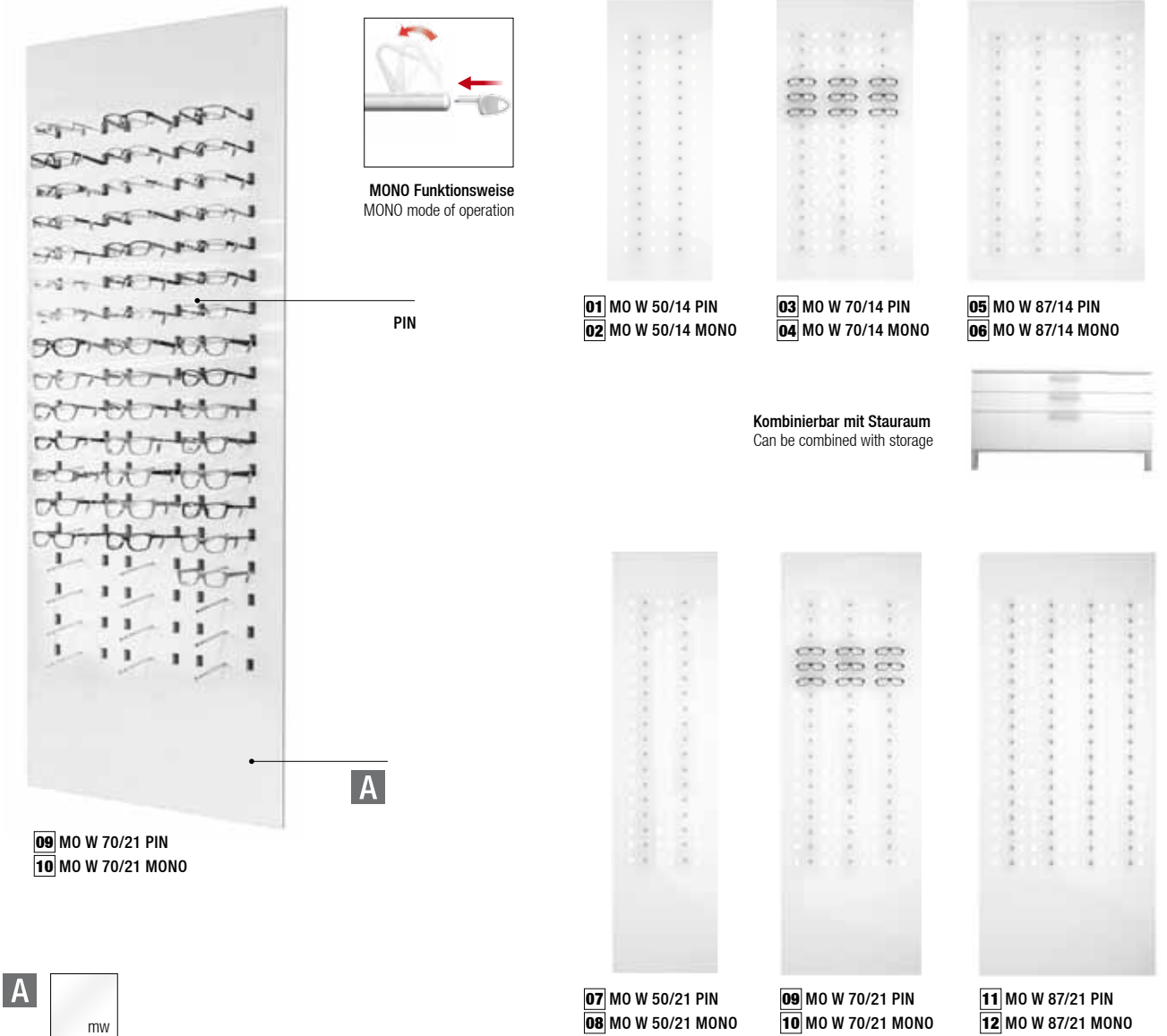

PIN & MONO WANDPANELEE WALL PANELS

PIN Stegauflagen eignen sich hervorragend für die Präsentation von vielen Fassungen, sowie eine unkomplizierte Anprobe der Brille. Kombiniert mit perforierten Paneelen passt PIN in jeden Laden. Der verschließbare Einzelbrillenhalter MONO ermöglicht die separate Sicherung und Entsicherung einzelner Brillen. Das Design ist schlicht und elegant, mit einer perfekten Kombination aus silbereloxiertem Aluminium und hochwertigem Kunststoff.

PIN supports are perfectly suitable for displaying a great number of frames, as well as for an easy try-on of spectacles. Combined with perforated panels, PIN fits into every shop. With the lockable single spectacle display MONO it is possible to secure and unlock single spectacles separately. The design is simple but elegant, with a perfect combination of silver-coloured anodized aluminium and high-quality plastics.



PIN



MONO

Perforierte Paneele aus Acrylglas, weiß matt, bestückt mit PIN Stegauflagen, offen oder mit MONO PANEL Einzelbrillenhaltern, verschließbar. MOSAIC Unterkonstruktion inklusive.* Weitere Varianten auf Anfrage erhältlich.

Perforated panels made of acrylic glass, matt white, fitted with PIN supports, open or with MONO PANEL single spectacle displays, lockable. MOSAIC substructure included.* Additional variants available on request.

01 PIN Stegauflage aus vernickeltem Stahl
PIN support made of nickel-plated steel
Ø 8 x 80 mm M2/13.20.00.00 **4,00 €**

01 MO W 50/14 PIN 520 x 1395 mm offen open M0.03.01.50.14.04 327,00 €	02 MO W 50/14 MONO 520 x 1395 mm verschließbar lockable M0.04.01.50.14.04 753,00 €	03 MO W 70/14 PIN 695 x 1395 mm offen open M0.03.01.70.14.04 454,00 €	04 MO W 70/14 MONO 695 x 1395 mm verschließbar lockable M0.04.01.70.14.04 1.095,00 €	05 MO W 87/14 PIN 870 x 1395 mm offen open M0.03.01.87.14.04 582,00 €	06 MO W 87/14 MONO 870 x 1395 mm verschließbar lockable M0.04.01.87.14.04 1.436,00 €	07 MO W 50/21 PIN 520 x 2095 mm offen open M0.03.01.50.21.04 447,00 €	08 MO W 50/21 MONO 520 x 2095 mm verschließbar lockable M0.04.01.50.21.04 927,00 €	09 MO W 70/21 PIN 695 x 2095 mm offen open M0.03.01.70.21.04 618,00 €	10 MO W 70/21 MONO 695 x 2095 mm verschließbar lockable M0.04.01.70.21.04 1.339,00 €	11 MO W 87/21 PIN 870 x 2095 mm offen open M0.03.01.87.21.04 788,00 €	12 MO W 87/21 MONO 870 x 2095 mm verschließbar lockable M0.04.01.87.21.04 1.748,00 €
---	--	---	--	---	--	---	--	---	--	---	--

! * Zur einfachen Montage empfehlen wir Montageplatten (Art. Nr. MO.00.00.00.02: 77,00 Euro pro m²) & Seitenblenden (Art. Nr. MO.00.00.00.01: 28,00 Euro pro lfm). Bitte separat bestellen!
* For easier installation we recommend mounting plates (item no. MO.00.00.00.02: 77,00 Euro per m²) and lateral covers (item no. MO.00.00.00.01: 28,00 Euro per m). Please order separately!



A Monster, groß - MGA
Monster, small - MGA



B Monster, klein - MKB
Monster, small - MKB



C Monster, groß - MGC
Monster, big - MGC



D Monster, klein - MKD
Monster, small - MKD



E Lustige Vögel - LVA
Cute birds - LVA



F Lustige Vögel - LVB
Cute birds - LVB



G Niedliche Eulen - NEA
Sweet owls - NEA



H Niedliche Eulen - NEB
Sweet owls - NEB



01 W 7/14 PIN KID

PIN KID KINDERBRILLENPRÄSENTATION DISPLAY FOR CHILDREN'S SPECTACLES

Kinder lieben bunte, kräftige Farben und lustige Motive. Mit den speziell für Kinder entworfenen Paneelen wird die Brillenauswahl für Ihre kleinen Kunden zum Vergnügen. Die Acrylglaspaneele in dualsatin sind sowohl für Kinder im Kindergarten- und Grundschulalter geeignet und als Juniorversion in verkürzter Höhe erhältlich.

Children love colourful, strong colours and funny motifs. With these panels, especially designed for children, choosing spectacles is pure fun for the young ones. The acrylic glass panels in dualsatin are suitable for children at nursery school- and junior school age and as a version for juniors available in low height.

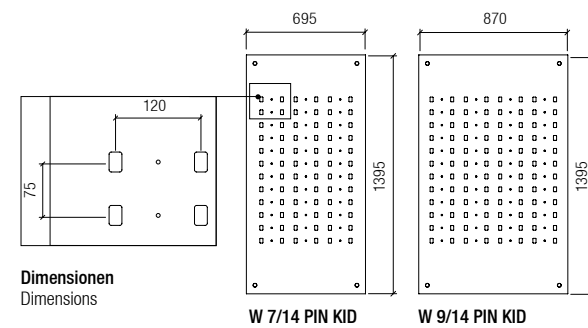

Perforiertes Acrylglaspaneel, dualsatin, in 2 Größen, mit verschiedenen Motiven rückseitig bedruckt, bestückt mit PIN Stegaulagen. Erhältlich in verschiedenen Größen. Wandbefestigung inklusive.

Perforated acrylic glass panel, dualsatin, in 2 dimensions, printed with different motifs on the backside, fitted with PIN supports. Available in different dimensions. Including wall mounting kits.

01 W 7/14 PIN KID
695 x 1395 mm  36
M2/13.70.14.00/01 **605,00 €**

02 W 9/14 PIN KID
870 x 1395 mm  48
M2/13.90.14.00/01 **844,00 €**

Hinweis:
Bitte Motiv bei Bestellung angeben.
Weitere Motive auf Anfrage.

Note:
Please state motif when ordering.
Further motifs on request.



WANDPRÄSENTATION [WALL DISPLAY]



WANDPRÄSENTATION [WALL DISPLAY]

MONO EINZELBRILLENHALTER SINGLE SPECTACLE DISPLAY

Der verschließbare Einzelbrillenhalter MONO ermöglicht die separate Sicherung und Entsicherung einzelner Brillen. Damit ist MONO insbesondere für hochwertige Fassungen geeignet. MONO kann sowohl direkt auf Mauerwerk als auch auf perforierte Paneele montiert werden. Die verschließbaren Einzelbrillenhalter MONO RACK und MONO STICK eignen sich bestens für die einfache Montage auf horizontalen Ablagen.

With the lockable single spectacle display MONO it is possible to secure and unlock single spectacles separately. Hence, MONO is particularly suitable for high-quality frames. MONO can be mounted directly on brickwork as well as on perforated panels. The lockable single spectacle displays MONO RACK and MONO STICK are perfectly for an easy mounting onto horizontal shelves.

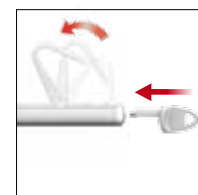

Funktionsweise
Mode of operation



Reduktionsclip zur Sicherung kleiner Fassungen (im Lieferumfang erhalten)
Reduction clip to secure smaller frames (included in delivery)

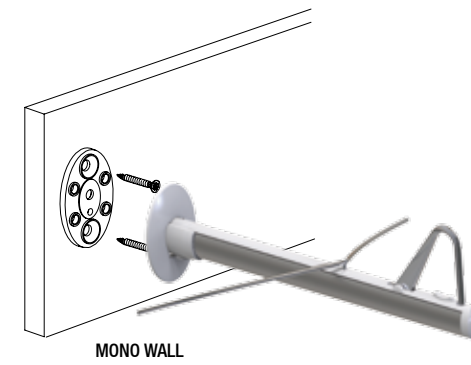

MONO WALL

01
MONO WALL, verschließbarer Einzelbrillenhalter mit Bügelauflage zur direkten Wandmontage. Reduktionsclip im Lieferumfang enthalten.

MONO WALL, lockable single spectacle display with support for direct wall fastening. Reduction clip included in delivery.

185 x 50 x 191 mm 14.12.11.05 **23,00 €**

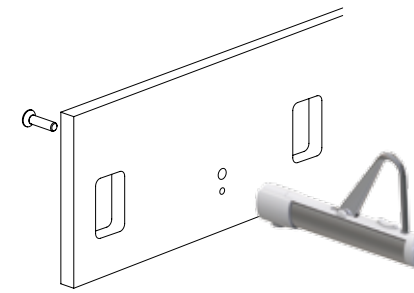

MONO PANEL

02
MONO PANEL, verschließbarer Einzelbrillenhalter zur Montage auf perforiertem Paneel. Reduktionsclip im Lieferumfang enthalten.

MONO PANEL, lockable single spectacle display for mounting on perforated panel. Reduction clip included in delivery.

13 x 47 x 94 mm 14.12.10.01 **18,00 €**

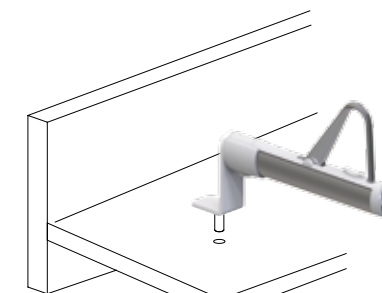

MONO RACK

03
MONO RACK, verschließbarer Einzelbrillenhalter zur Montage auf Ablagen. Reduktionsclip im Lieferumfang enthalten.

MONO RACK, lockable single spectacle display for mounting on shelves. Reduction clip included in delivery.

13 x 70 x 113 mm 14.12.13.01 **21,00 €**

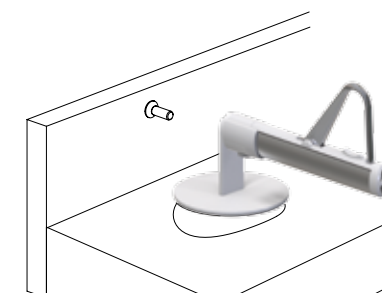

MONO STICK

04
MONO STICK, verschließbarer Einzelbrillenhalter zur Montage auf Ablagen mit Klebepad. Reduktionsclip im Lieferumfang enthalten.

MONO STICK, lockable single spectacle display for mounting on shelves with adhesive pad. Reduction clip included in delivery.

50 x 72 x 120 mm 14.12.13.11 **26,00 €**



WANDPRÄSENTATION [WALL DISPLAY]



WANDPRÄSENTATION [WALL DISPLAY]

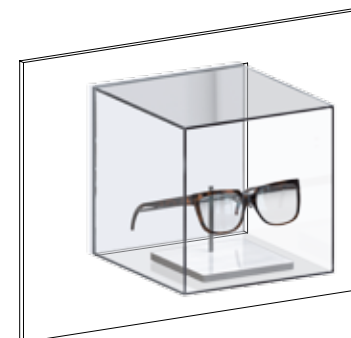

LED CUBE

01
LED CUBE aus Acrylglas, transparent, mit integrierter LED Beleuchtung in der Rückwand. Inklusive Wandbefestigung und Netzteil.

LED CUBE made of acrylic glass, transparent, with integrated LED illumination on the back panel. Including wall mounting kit and power supply.

184 x 184 x 220 mm M2/55.00.00.00 **192,00 €**

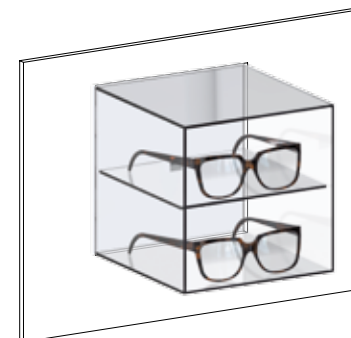

LED CUBE 2

02
LED CUBE 2 aus Acrylglas, transparent, mit Ablage und integrierter LED Beleuchtung in der Rückwand. Inklusive Wandbefestigung und Netzteil.

LED CUBE 2 made of acrylic glass, transparent, with shelf and integrated LED illumination on the back panel. Including wall mounting kit and power supply.

184 x 184 x 220 mm M2/55.00.00.02 **209,00 €**



**LED CUBE
MIT LED BELEUCHTUNG
WITH LED ILLUMINATION**

Die Schaffung von Highlights in Ihrem Laden macht den Einkauf zum Erlebnis und fördert den Umsatz. Mit diesen innovativen LED CUBES schaffen Sie die besten Voraussetzungen für eine außergewöhnliche Präsentation.

Creating highlights in your shop makes shopping a unique experience and increases the turnover. With these innovative LED CUBES you set the best stage for an extraordinary display.

Funktionsweise:
Mode of operation:

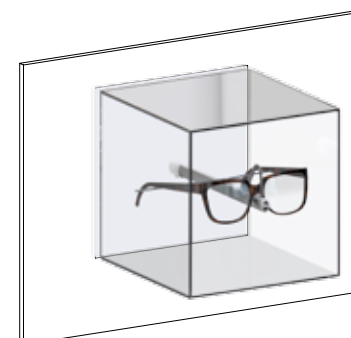
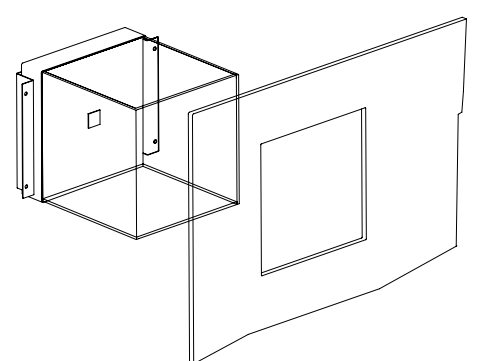

LED CUBE & MONO WALL

03
LED CUBE & MONO WALL aus Acrylglas, transparent, mit integrierter LED Beleuchtung in der Rückwand. Inklusive MONO WALL Einzelbrillenhalter, verschließbar, mit Bügelauflage sowie Wandbefestigung und Netzteil.

LED CUBE & MONO WALL made of acrylic glass, transparent, with integrated LED illumination on the back panel. Including MONO WALL single spectacle display, lockable, with support as well as wall mounting kit and power supply.

184 x 184 x 220 mm M2/55.00.00.01 **212,00 €**



! Bitte gewünschte Lichtfarbe der LED Beleuchtung bei Bestellung angeben! Details hierzu siehe Seite 160.
Please state the desired light colour of the LED lighting when ordering! For details see page 160.



01
Messinghülse, in diverse Holzplatten einsetzbar
Brass sleeve, for different wooden panels
Ø 5 x 8 mm 20.01.08.03 **0,30 €**

Die Reihenlochbohrung wird mit einem Achsabstand von 32 mm gebohrt.
The rectilinear holes are drilled with intervals of 32 mm.

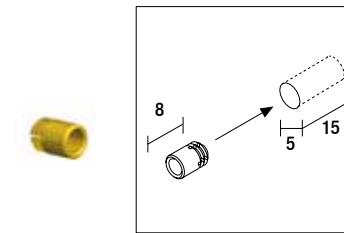

Hinweis:
Durch das Einleimen von Messinghülsen, die mit 2,2 mm aufgebohrt werden, wird ein Ausreißen der Bohrung vermieden und dem Brillenhalter ein zusätzlicher Halt geboten.

Note:
Sleeves are glued into the holes (2,2 mm) to prevent them from tearing and furthermore to provide additional support for displays.

02
BLC Einzelbrillenhalter, vernickelt
BLC single spectacle display, nickel-plated
180 x 80 x 162 mm 14.04.00.02 **7,00 €**



03
BLC Etuihalter, vernickelt
BLC spectacle case display, nickel-plated
83 x 35 x 87 mm 19.44.30.02 **8,00 €**

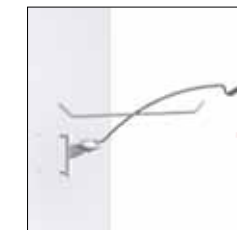

04
VARIO SIDE Einzelbrillenhalter, vernickelt
VARIO SIDE single spectacle display, nickel-plated
180 x 80 x 187 mm 14.12.00.02 **9,00 €**

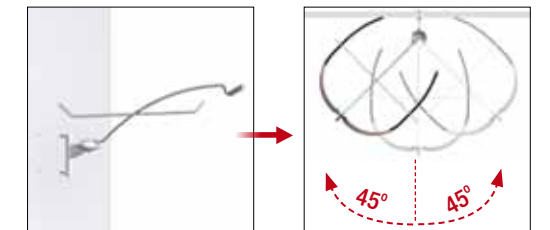

VARIO [LS] SYSTEMKOMPONENTEN SYSTEM COMPONENTS

Unser VARIO [LS] System überzeugt bereits seit vielen Jahren durch sein dezentes Design und seine Flexibilität. Eine simple Reihenlochbohrung ist die Basis für die Bestückung mit vielfältigen Systemkomponenten. Die Besonderheit dieses Systems: mit dem um 45° schwenkbaren Brillenhalter VARIO SIDE können auffällige und formschöne Brillenbügel optimal präsentiert werden.

Our VARIO [LS] system has been convincing for many years by its subtle design and its flexibility. A simple in-line boreholing provides the basis for equipping with versatile system components. The particular of this system: with VARIO SIDE, a spectacle holder which can be turned through 45°, eye-catching and shapely temples can be displayed in an optimal way.

Funktionsweise:
Mode of operation:

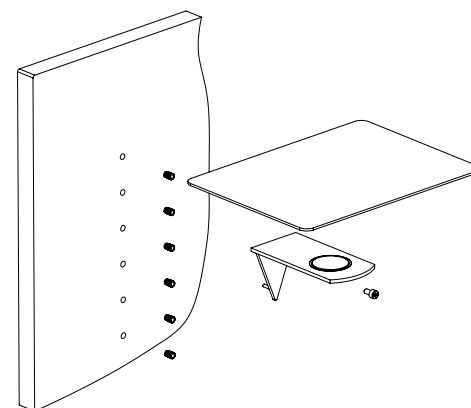

05
Dekorationsablage, aus Metall, inklusive Bodenträger
Metal deco shelf, support included
Rechteckig Rectangular
200 x 150 x 1,5 mm 17.01.44.02 **35,00 €**



06
Spiegel auf Metallplatte
Mirror on metal plate
Rechteckig Rectangular
120 x 300 x 5 mm 21.05.44.00 **47,00 €**



VARIO [MP] SYSTEMKOMPONENTEN SYSTEM COMPONENTS

VARIO [MP] ermöglicht eine völlig freie Einteilung der Präsentationsfläche. Die Systemkomponenten werden ganz einfach mittels Magneten an der gewünschten Stelle auf eine Metallplatte aufgebracht und können nach Ihren Wünschen und Anforderungen immer wieder neu angeordnet werden.

VARIO [MP] gives you the opportunity to divide the display area freely. The system components are quite simply fixed to a metal plate on the favoured spot. Therefore, the components can be arranged according to your wishes and demands again and again.



03
Metallplatte (2 mm), (ohne Rückwand), weiß pulverbeschichtet, auf Maß gefertigt. Andere Oberflächen auf Anfrage. Metallplatten in verschiedenen Ausführungen können mit Montagemagneten an eine Trägerplatte montiert und nach Belieben bestückt werden.

Metal plate (2 mm), (without back panel), white powder-coated, made to measure. Various surface finishes on request. Metal plates are available in different surface finishes and can be fixed with magnets on a mounting plate and assembled at will.

13.06.09.01 auf Anfrage
on request



04
Spiegel rechteckig, auf Metallplatte
Mirror rectangular, on metal plate

A. mit Magnet with magnet
120 x 300 x 11 mm 21.05.77.00 **37,00 €**

B. zum Aufschrauben for screw fixing
120 x 300 x 9 mm 21.05.88.00 **47,00 €**



01
BAC Einzelbrillenhalter zum Aufschrauben, weiß pulverbeschichtet oder vernickelt
BAC single spectacle display for screw fixing, white powder-coated or nickel-plated

180 x 66 x 172 mm

vernickelt
nickel-plated 14.08.00.02 **7,00 €**

weiß pulverbeschichtet
white powder-coated 14.08.00.03 **10,00 €**

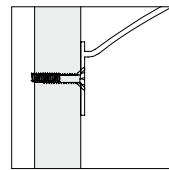

Zum Aufschrauben
Screw-on version

02
BAC Etuihalter zum Aufschrauben, weiß pulverbeschichtet oder vernickelt
BAC spectacle case display for screw fixing, white powder-coated or nickel-plated

83 x 30 x 77 mm

vernickelt
nickel-plated 19.88.30.02 **8,00 €**

weiß pulverbeschichtet
white powder-coated 19.88.30.03 **11,00 €**



05
BMC Einzelbrillenhalter mit Magnet, weiß pulverbeschichtet oder vernickelt
BMC single spectacle display with magnet, white powder-coated or nickel-plated

180 x 72 x 177 mm

vernickelt
nickel-plated 14.07.00.02 **7,00 €**

weiß pulverbeschichtet
white powder-coated 14.07.00.03 **10,00 €**

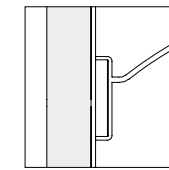

Magnetische Anbringung
Magnetic mounting

06
BMC Etuihalter mit Magnet, weiß pulverbeschichtet oder vernickelt
BMC spectacle case display with magnet, white powder-coated or nickel-plated

80 x 36 x 82 mm

vernickelt
nickel-plated 19.77.30.02 **8,00 €**

weiß pulverbeschichtet
white powder-coated 19.77.30.03 **12,00 €**



Funktionsweise:
Mode of operation:

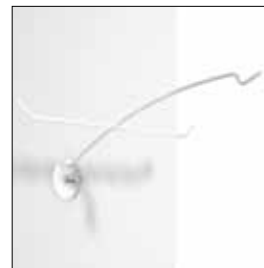
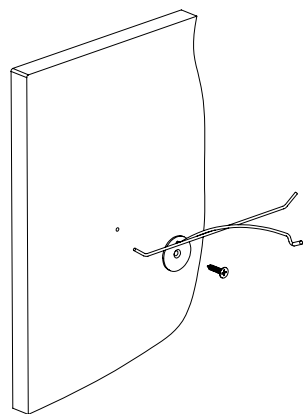

Zum Aufschrauben für
Montage auf Holz
Screw-on version for
mounting on wood

Funktionsweise:
Mode of operation:

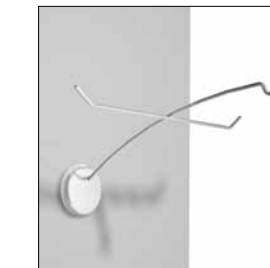
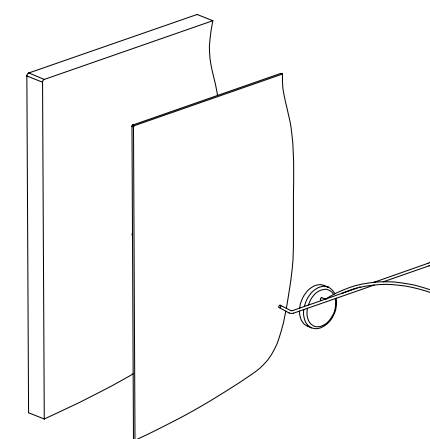

Magnetische Anbringung
auf Metallplatten
Magnetic mounting on metal
plates

WANDPRÄSENTATION [WALL DISPLAY]



WANDPRÄSENTATION [WALL DISPLAY]

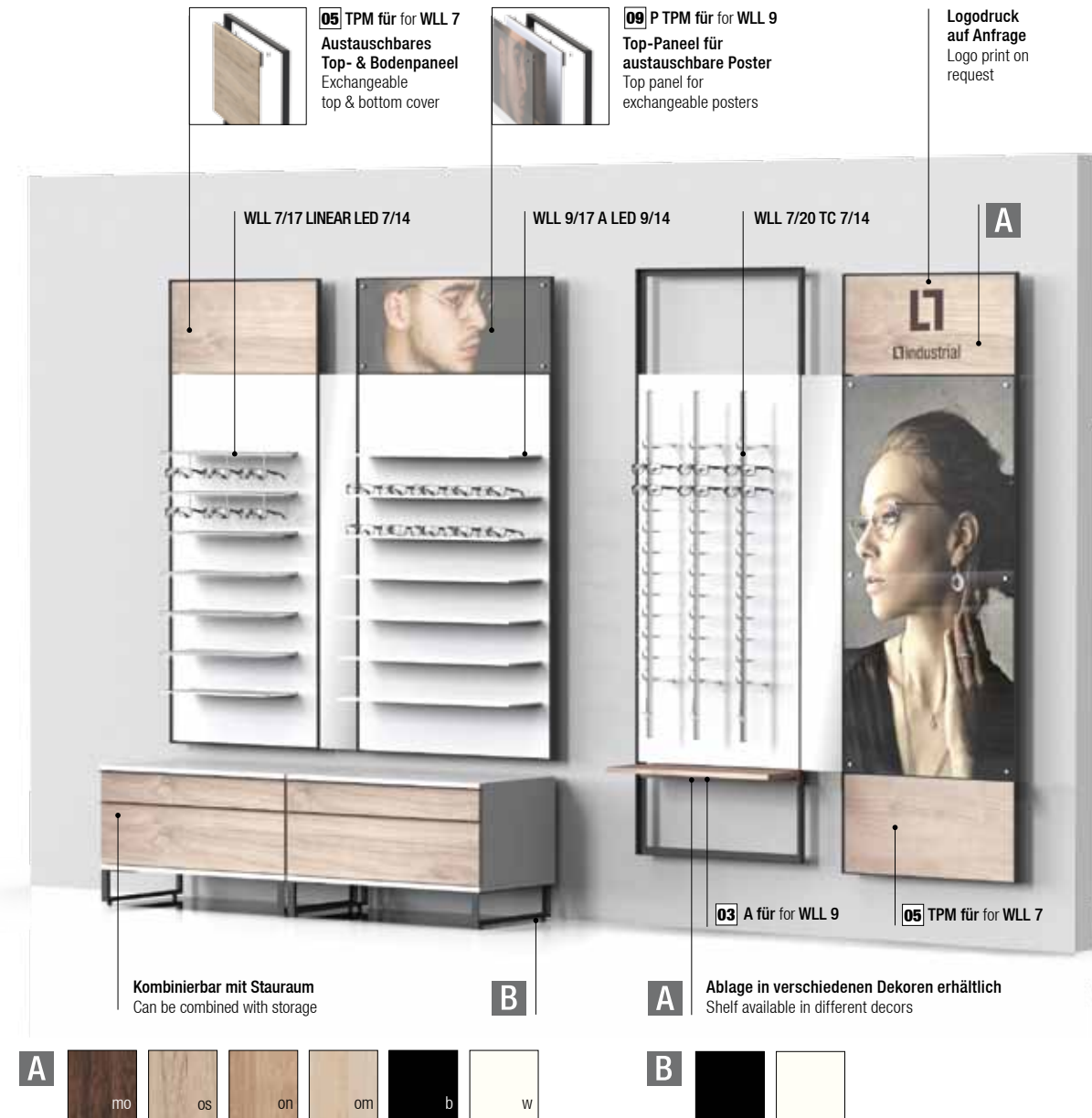

LL-WALL PANEELE PANELS

Unsere LL-WALL Wandpräsentation im Industrial-Look besticht durch einen markanten Stahlrahmen, in den unterschiedliche Wandpaneele und Ladenbausysteme integriert werden können. In Kombination mit Zubehör wie Spiegel und Logopaneeelen sowie verschiedenen Holzdekoren entstehen ganz individuelle Präsentationsflächen.

Our LL-WALL wall displays in an industrial look are impressive with a clear steel frame, in which various wall panels and shop design systems can be integrated. In combination with accessories such as mirrors and logo panels as well as various wooden decors, individual presentation areas are created.

Bestückung: Equipment:

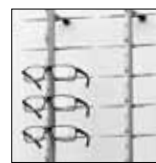

TUBIX CIRCO
(Seiten Pages 78-79)



PUR 2
(Seiten Pages 80-81)



LIGHT BOARDS
(Seiten Pages 82-83)



Glasberatung
Lens consultation
(Pages Pages 84-85)



Spiegel Mirrors
(Seiten Pages 86-87)



Poster Poster
(Seiten Pages 86-87)

LL-WALL Wandelemente:
Grundkonstruktion aus schwarz pulverbeschichtetem Stahl (weiß auf Anfrage), erhältlich in unterschiedlichen Höhen und Breiten. Passend für MOSAIC Wandpaneele mit verschiedenen Bestückungen. Erhältliche Varianten, Artikelnummern und Preise siehe nachfolgende Seiten.

LL-WALL wall units:
Basic construction made of black powder-coated steel (white on request), available in different heights and widths. Suitable for MOSAIC wall panels with diverse equipment. For available versions, item numbers and prices refer to following pages.

Zubehör für LL-WALL Wandelemente:
Accessories for LL-WALL wall units:

LL-WALL Ablage aus beschichtetem Holzwerkstoff, in verschiedenen Dekoren erhältlich, inklusive Befestigung. Andere Materialien auf Anfrage.

LL-WALL shelf made of coated derived timber product, available in different decorative surfaces, including fixation. Other materials on request.

LL-WALL Top- & Boden-Paneel zum einfachen Austausch, aus beschichtetem Holzwerkstoff, in verschiedenen Dekoren erhältlich, inklusive Befestigung. Individuelle Gestaltung und andere Materialien auf Anfrage.

LL-WALL top & bottom cover for easy exchange, made of coated derived timber product, available in different decorative surfaces, including fixation. Customized design and other materials on request.

LL-WALL Poster-Top-Paneel zum einfachen Austausch, aus beschichtetem Holzwerkstoff, weiß, und Acrylglas, transparent, inklusive Befestigung. Poster nicht im Lieferumfang enthalten (auf Anfrage).

LL-WALL poster top cover for easy exchange, made of coated derived timber product, white, and acrylic glass, transparent, including fixation. Poster not included in delivery (on request).

01 A für for WLL 5 520 x 19 x 220 mm	M2/00.17.05.00	76,00 €
02 A für for WLL 7 695 x 19 x 220 mm	M2/00.17.07.00	87,00 €
03 A für for WLL 9 870 x 19 x 220 mm	M2/00.17.09.00	99,00 €

04 TPM für for WLL 5 520 x 345 mm	M2/00.19.05.01/01	93,00 €
05 TPM für for WLL 7 695 x 345 mm	M2/00.19.07.01/01	108,00 €
06 TPM für for WLL 9 870 x 345 mm	M2/00.19.09.01/01	123,00 €

07 P TPM für for WLL 5 520 x 345 mm	M2/00.19.05.02/01	99,00 €
08 P TPM für for WLL 7 695 x 345 mm	M2/00.19.07.02/01	113,00 €
09 P TPM für for WLL 9 870 x 345 mm	M2/00.19.09.02/01	127,00 €

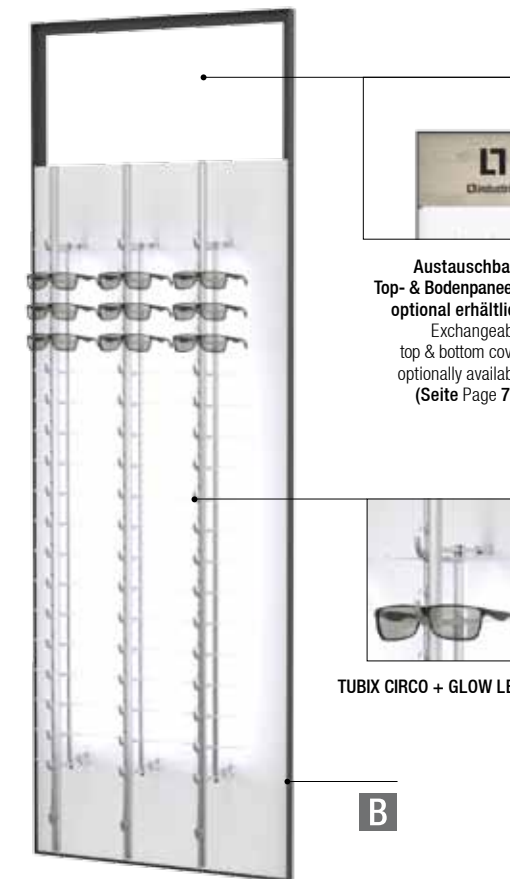

12 WLL 7/20 TC 7/17 + GLOW LED



01 WLL 5/20 TC 5/17

04 WLL 7/17 TC 7/14 + GLOW LED

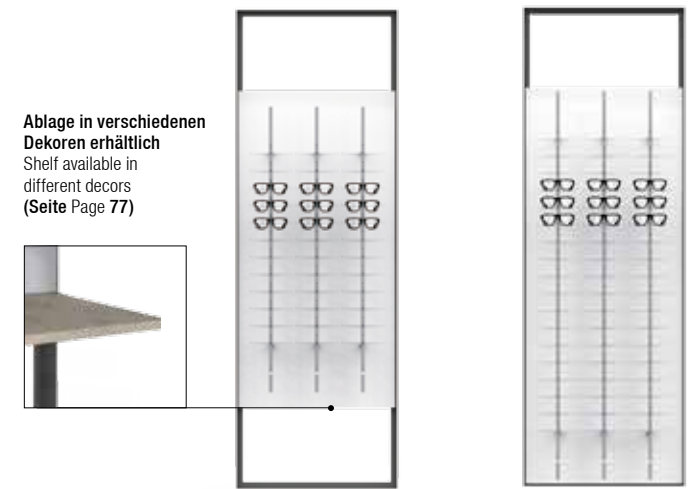

Ablage in verschiedenen Dekoren erhältlich
Shelf available in different decors
(Seite Page 77)

07 WLL 7/20 TC 7/14

11 WLL 7/20 TC 7/17

LL-WALL TUBIX CIRCO WANDPANEELLE WALL PANELS

TUBIX CIRCO ist ein innovatives, verschließbares Präsentationssystem mit rotativen Schließhaken. Der Clou hierbei: die Schließhaken verschwinden beim Öffnen komplett im filigranen Aluminiumprofil und die Öffnung wird auf das Maximum vergrößert.

TUBIX CIRCO is an innovative, lockable presentation system with rotating locking bars. The benefit is: The locking bars disappear completely into the fine speed frame when opened, while the opening itself is enlarged to its maximum.

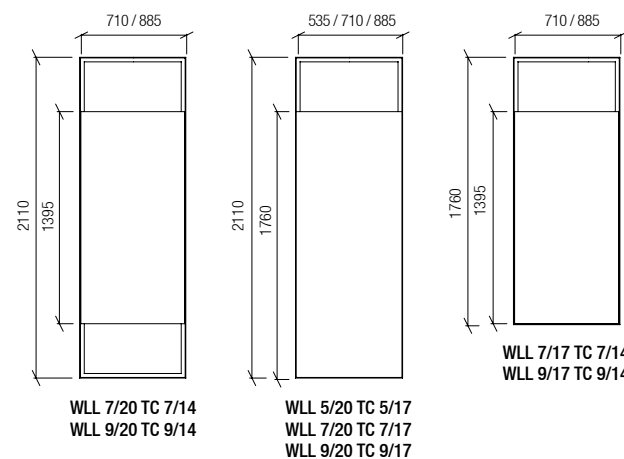

WLL 7/20 TC 7/14
WLL 9/20 TC 9/14

WLL 5/20 TC 5/17
WLL 7/20 TC 7/17
WLL 9/20 TC 9/17

WLL 7/17 TC 7/14
WLL 9/17 TC 9/14

LL-WALL Wandelemente:
Grundkonstruktion aus schwarz pulverbeschichtetem Stahl (weiß auf Anfrage), erhältlich in unterschiedlichen Höhen und Breiten. Mit Paneel aus weiß beschichtetem Holzwerkstoff, bestückt mit Einzelrohren, offen oder verschließbar sowie optional mit GLOW LED Beleuchtung. Inklusive Wandbefestigung.

LL-WALL wall units:
Basic construction made of black powder-coated steel (white on request), available in different heights and widths. With panel made of white coated derived timber product, fitted with single rods, open or lockable and optionally with GLOW LED illumination. Including wall fixation.

WLL 5/20 TC 5/17
535 x 2110 mm

01 2x TC 18 H	☞ 36	offen open M2/00.18.05.10	932,00 €
verschließbar lockable M2/00.18.05.11			1.072,00 €
02 2x TC 18 H + GLOW LED	☞ 36	offen open M2/00.18.15.10	1.298,00 €
verschließbar lockable M2/00.18.15.11			1.438,00 €

WLL 7/17 TC 7/14
710 x 1760 mm

03 3x TC 12 H	☞ 36	offen open M2/00.14.07.00	1.017,00 €
verschließbar lockable M2/00.14.07.01			1.174,00 €
04 3x TC 12 H + GLOW LED	☞ 36	offen open M2/00.14.17.00	1.467,00 €
verschließbar lockable M2/00.14.17.01			1.624,00 €

WLL 9/17 TC 9/14
885 x 1760 mm

05 4x TC 12 H	☞ 48	offen open M2/00.14.09.00	1.218,00 €
verschließbar lockable M2/00.14.09.01			1.427,00 €
06 4x TC 12 H + GLOW LED	☞ 48	offen open M2/00.14.19.00	1.818,00 €
verschließbar lockable M2/00.14.19.01			2.027,00 €

WLL 7/20 TC 7/14
710 x 2110 mm

07 3x TC 12 H	☞ 36	offen open M2/00.18.07.00	1.075,00 €
verschließbar lockable M2/00.18.07.01			1.232,00 €
08 3x TC 12 H + GLOW LED	☞ 36	offen open M2/00.18.17.00	1.525,00 €
verschließbar lockable M2/00.18.17.01			1.682,00 €

WLL 9/20 TC 9/14
885 x 2110 mm

09 4x TC 12 H	☞ 48	offen open M2/00.18.09.00	1.308,00 €
verschließbar lockable M2/00.18.09.01			1.517,00 €
10 4x TC 12 H + GLOW LED	☞ 48	offen open M2/00.18.19.00	1.885,00 €
verschließbar lockable M2/00.18.19.01			2.117,00 €

WLL 7/20 TC 7/17
710 x 2110 mm

11 3x TC 18 H	☞ 54	offen open M2/00.18.07.10	1.184,00 €
verschließbar lockable M2/00.18.07.11			1.395,00 €
12 3x TC 18 H + GLOW LED	☞ 54	offen open M2/00.18.17.10	1.732,00 €
verschließbar lockable M2/00.18.17.11			1.943,00 €

WLL 9/20 TC 9/17
885 x 2110 mm

13 4x TC 18 H	☞ 72	offen open M2/00.18.09.10	1.449,00 €
verschließbar lockable M2/00.18.09.11			1.730,00 €
14 4x TC 18 H + GLOW LED	☞ 72	offen open M2/00.18.19.10	2.180,00 €
verschließbar lockable M2/00.18.19.11			2.461,00 €

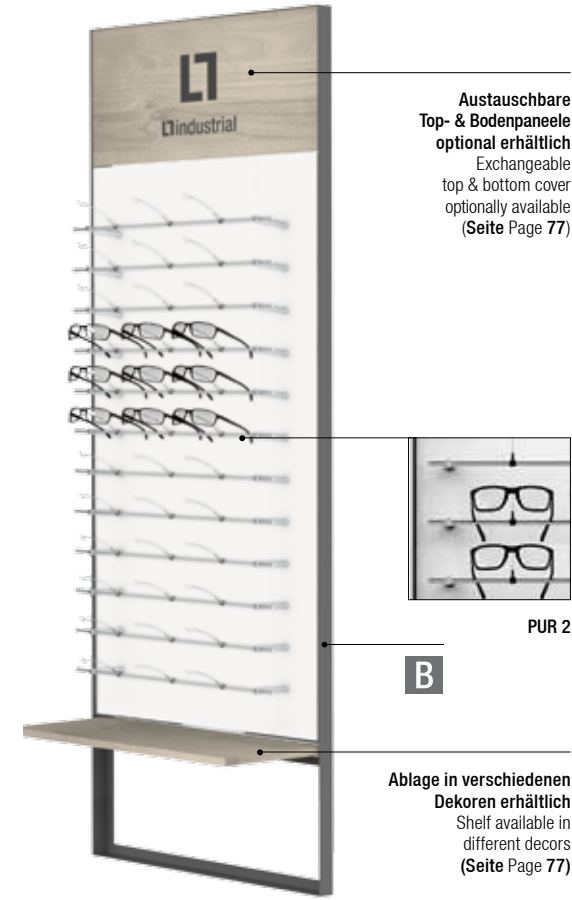

05 WLL 7/20 PUR 2 7/14
A für for WLL 7 + TP für for WLL 7



LL-WALL PUR 2 WANDPANELEE WALL PANELS

Grundelement von PUR 2 ist eine filigrane Profilstange, auf die die Systemkomponenten mittels eines Kunststoffadapters ganz einfach aufgeklickt werden. Damit ist auch bei PUR 2 die Gestaltung der Präsentationsfläche extrem variabel und kann jederzeit mit wenigen Handgriffen angepasst werden.

The basic element of PUR 2 is a sophisticated bar where system components can be clicked onto easily by means of a plastic adapter. For this reason PUR 2 is also extremely versatile for designing a display area and can be customized at any time with little effort.

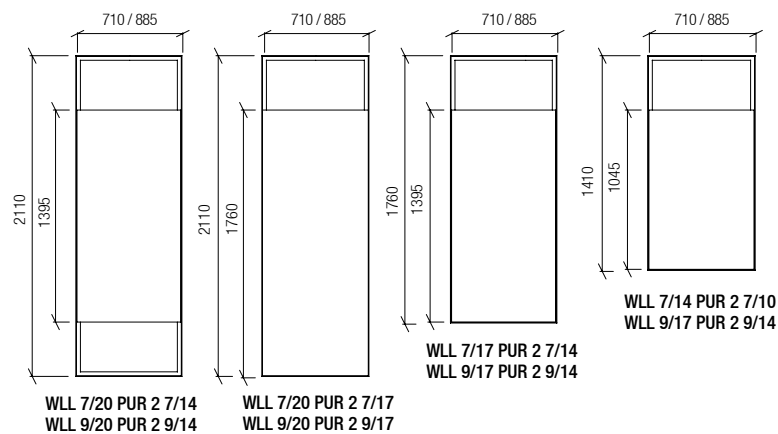

LL-WALL Wandelemente:
Grundkonstruktion aus schwarz pulverbeschichtetem Stahl (weiß auf Anfrage), erhältlich in unterschiedlichen Höhen und Breiten. Mit Paneel aus weiß beschichtetem Holzwerkstoff, bestückt mit PUR 2 System und Einzelbrillenhaltern. Inklusive Wandbefestigung.

LL-WALL wall units:
Basic construction made of black powder-coated steel (white on request), available in different heights and widths. With panel made of white coated derived timber product, fitted with PUR 2 system and single spectacle displays. Including wall fixation.

01 WLL 7/14 PUR 2 7/10 710 x 1410 mm M2/00.12.07.00	🕒 24 970,00 €	05 WLL 7/20 PUR 2 7/14 710 x 2110 mm M2/00.12.07.02	🕒 36 1.292,00 €
02 WLL 9/14 PUR 2 9/10 885 x 1410 mm M2/00.12.09.00	🕒 36 1.101,00 €	06 WLL 9/20 PUR 2 9/14 885 x 2110 mm M2/00.12.09.02	🕒 48 1.517,00 €
03 WLL 7/17 PUR 2 7/14 710 x 1760 mm M2/00.12.07.01	🕒 36 1.234,00 €	07 WLL 7/20 PUR 2 7/17 710 x 2110 mm M2/00.12.07.03	🕒 39 1.384,00 €
04 WLL 9/17 PUR 2 9/14 885 x 1760 mm M2/00.12.09.01	🕒 48 1.427,00 €	08 WLL 9/20 PUR 2 9/17 885 x 2110 mm M2/00.12.09.03	🕒 52 1.629,00 €

Zubehör für PUR 2 finden Sie auf Seite 44 oder in unserem Onlineshop unter www.concept-s-design.com. Please find PUR 2 accessories on pages 44 or visit our online shop www.concept-s-design.com.

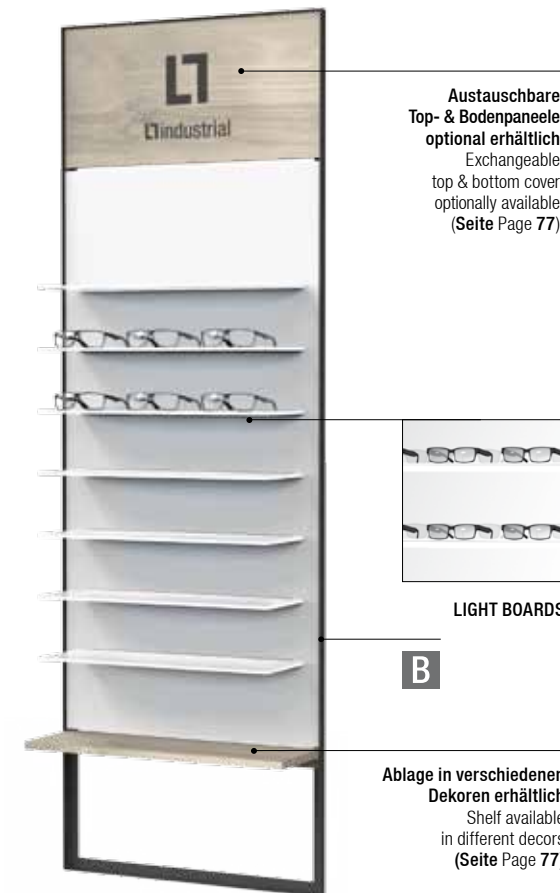

01 WLL 7/14 A LED 7/10 03 WLL 7/17 A LED 7/14



05 WLL 7/20 A LED 7/14 07 WLL 7/20 A LED 7/17

05 WLL 7/20 A LED 7/14 + A für for WLL 7 + TP für for WLL 7



LL-WALL LIGHT BOARDS WANDPANEELLE WALL PANELS

Diese Module sind erhältlich in weiß beschichtetem Holzwerkstoff und mit modernster LED Technologie. Durch die Ablagen können Sie Ihre Ware ansprechend dekorieren und erhalten eine durchdachte und elegante Lösung.

These modules are available in white coated derived timber product and with top modern LED technology. The shelves allow you to decorate your goods attractively and provide a well thought-out and elegant solution.

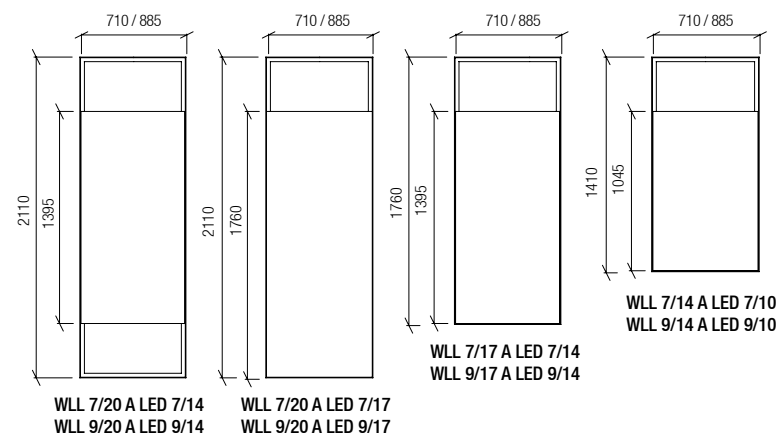

LL-WALL Wandelemente:
Grundkonstruktion aus schwarz pulverbeschichtetem Stahl (weiß auf Anfrage), erhältlich in unterschiedlichen Höhen und Breiten. Mit Paneel aus weiß beschichtetem Holzwerkstoff, bestückt mit Ablagen aus Acrylglas, dualsatin, und horizontaler LED Hinterleuchtung (weiß). Inklusive Wandbefestigung.

LL-WALL wall units:
Basic construction made of black powder-coated steel (white on request), available in different heights and widths. With panel made of white coated derived timber product, fitted with shelves made of acrylic glass, dualsatin, and horizontal LED backlight (white). Including wall fixation.

01 WLL 7/14 A LED 7/10 710 x 1410 mm M2/00.13.07.00	🕒 20 1.198,00 €	05 WLL 7/20 A LED 7/14 710 x 2110 mm M2/00.13.07.02	🕒 28 1.574,00 €
02 WLL 9/14 A LED 9/10 885 x 1410 mm M2/00.13.09.00	🕒 25 1.420,00 €	06 WLL 9/20 A LED 9/14 885 x 2110 mm M2/00.13.09.02	🕒 35 1.854,00 €
03 WLL 7/17 A LED 7/14 710 x 1760 mm M2/00.13.07.01	🕒 28 1.527,00 €	07 WLL 7/20 A LED 7/17 710 x 2110 mm M2/00.13.07.03	🕒 32 1.733,00 €
04 WLL 9/17 A LED 9/14 885 x 1760 mm M2/00.13.09.01	🕒 35 1.793,00 €	08 WLL 9/20 A LED 9/17 885 x 2110 mm M2/00.13.09.03	🕒 40 2.059,00 €

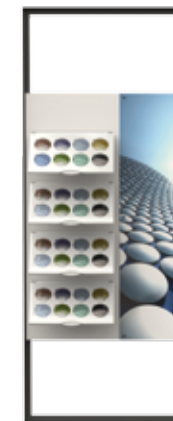
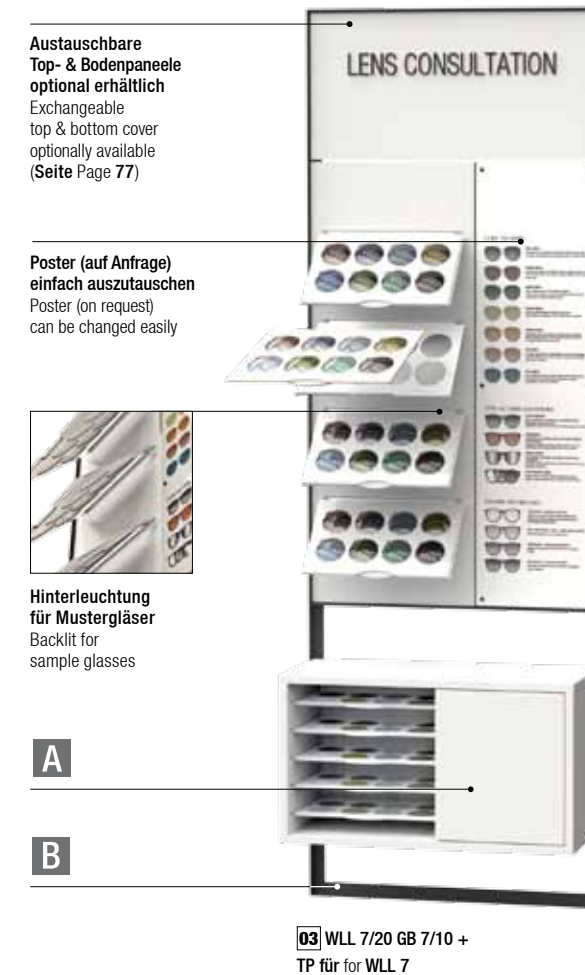

02 WLL 7/17 GB 7/10



01 WLL 7/14 GB 7/10



03 WLL 7/20 GB 7/10 + TP für for WLL 7



LL-WALL GLASBERATUNG LL-WALL LENS CONSULTATION

Zur professionellen Beratung gehört nicht nur die Auswahl einer passenden Brillenfassung, sondern auch die Wahl der richtigen Brillengläser. Mit unserem innovativen Modul, speziell zur Präsentation von Mustergläsern, können Sie Ihrem Kunden sämtliche Glasarten und Ausstattungsmöglichkeiten anschaulich verdeutlichen und machen so Ihre Kompetenz vollständig sichtbar!

Professional advice not only includes the selection of a suitable spectacle frame, but also the choice of adequate lenses. With our innovative module, especially for the presentation of lens samples, you can illustrate clearly all glass types and equipment possibilities to your customer and thus make your expertise completely visible!

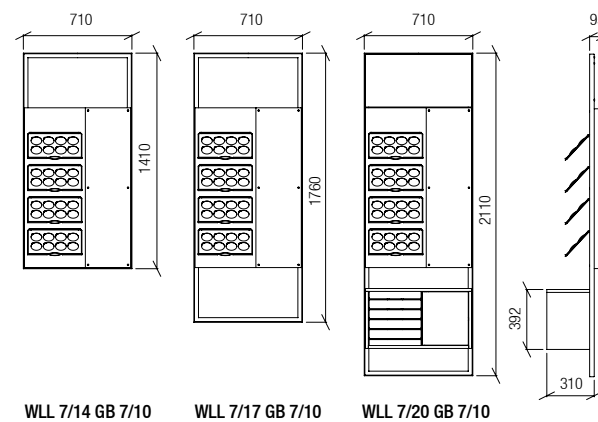

WLL 7/14 GB 7/10

WLL 7/17 GB 7/10

WLL 7/20 GB 7/10

LL-WALL Wandelemente:
Grundkonstruktion aus schwarz pulverbeschichtetem Stahl (weiß auf Anfrage), erhältlich in 3 Höhen. Mit Paneel aus weiß beschichtetem Holzwerkstoff, bestückt mit 4 Schrägablagen, aus weiß pulverbeschichtetem Aluminium, LED hinterleuchtet und Tablar zur Musterglas-Präsentation (bitte gewünschten Durchmesser bei Bestellung mit angeben). Grafikpaneel für austauschbare Poster (Poster auf Anfrage). Inklusive Wandbefestigung. WLL 7/20 GB 7/10 mit 1 Container, aus beschichtetem Holzwerkstoff, in verschiedenen Dekoren erhältlich.

LL-WALL wall units:
Basic construction made of black powder-coated steel (white on request), available in 3 heights and different widths. With panel made of white coated derived timber product, fitted with 4 inclined shelves, made of white powder-coated aluminium, LED backlit, and trays for lens presentation (please state desired diameter when ordering). Graphic panel for exchangeable posters (poster on request). Including wall fixation. WLL 7/20 GB 7/10 with 1 drawer cabinet, made of coated derived timber product, available in different decorative surfaces.

01 WLL 7/14 GB 7/10 710 x 1410 mm M2/00.24.07.00 / M2/10.28.07.00	32 984,00 €
02 WLL 7/17 GB 7/10 710 x 1760 mm M2/00.24.07.01 / M2/10.28.07.00	32 1.035,00 €
03 WLL 7/20 GB 7/10 710 x 2110 mm M2/00.24.07.02 / M2/10.28.07.00 / M2/62.30.07.01	72 1.470,00 €

Zubehör: Accessory:



01 Tablar aus Acrylglas, für 8 Mustergläser
Tray made of acrylic glass, for 8 spectacle glasses samples

50.02.00.04 **30,20 €**

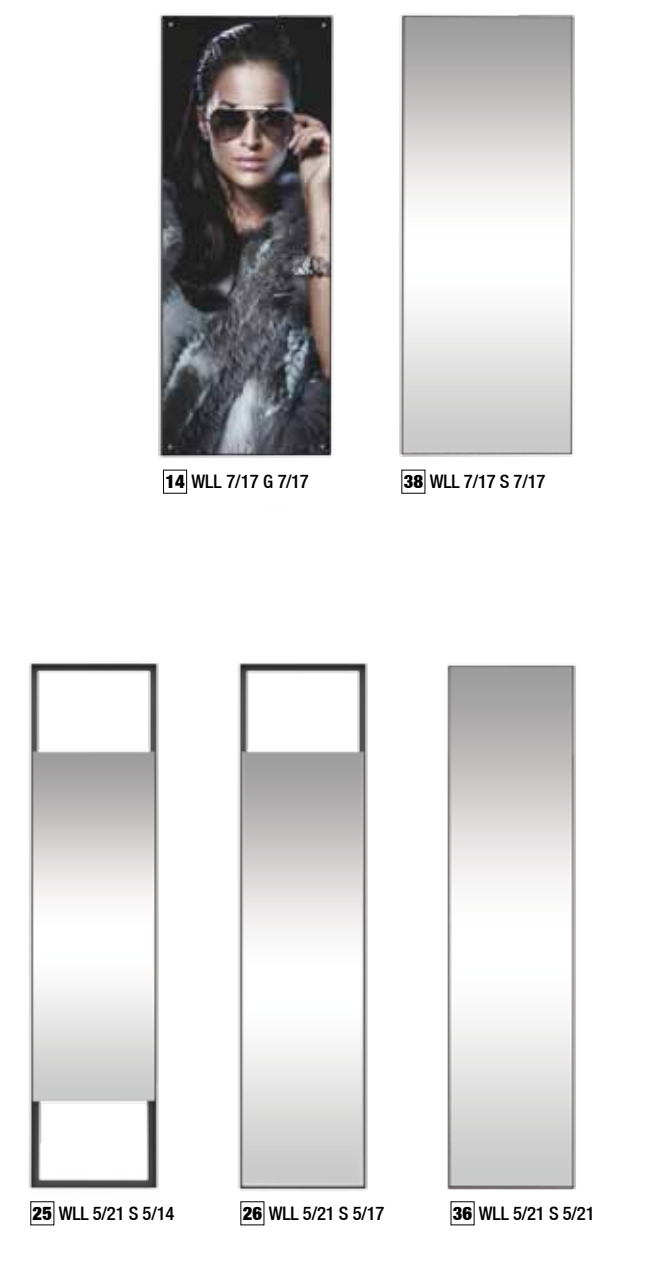
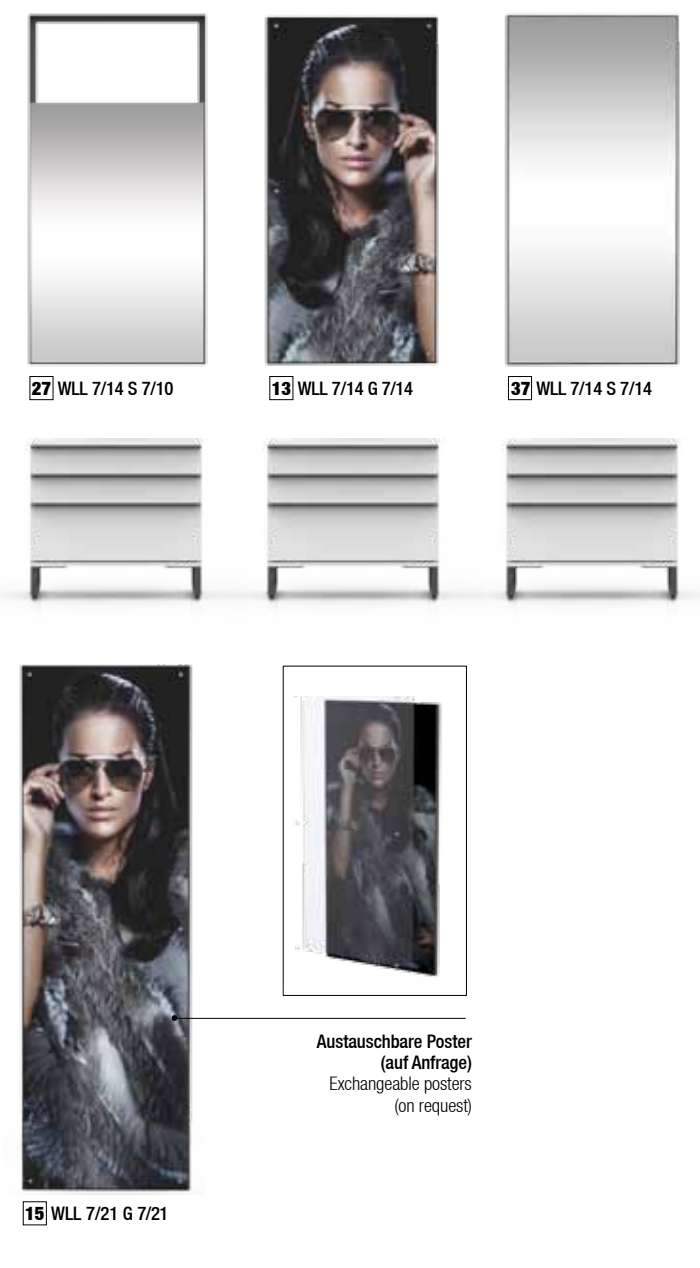

LL-WALL Wandelemente:
Grundkonstruktion zur Wandmontage aus schwarz pulverbeschichtetem Stahl (weiß auf Anfrage), erhältlich in unterschiedlichen Höhen und Breiten, bestückt mit Grafikpaneel für austauschbare Poster (auf Anfrage), aus weiß beschichtetem Holzwerkstoff und transparentem Acrylglas oder mit Paneel aus weiß beschichtetem Holzwerkstoff und Spiegelglas. Inklusive Befestigung.

LL-WALL wall units:
Basic construction for wall mounting made of black powder-coated steel (white on request), available in different heights and widths, fitted with graphic panel for exchangeable posters (on request), made of white coated derived timber product and transparent acrylic glass or with panel made of white coated derived timber product and mirror glass. Including fixation.

LL-WALL Posterpaneele:
LL-WALL poster panels:

01 WLL 5/17 G 5/14 535 x 1760 x 81 mm M2/00.24.05.01 / M2/10.20.05.00	698,00 €	07 WLL 9/17 G 9/14 885 x 1760 x 81 mm M2/00.24.09.01 / M2/10.20.09.00	944,00 €	13 WLL 7/14 G 7/14 710 x 1410 x 81 mm M2/00.24.07.00 / M2/10.20.07.00	776,00 €
02 WLL 5/21 G 5/14 535 x 2110 x 81 mm M2/00.24.05.02 / M2/10.20.05.00	755,00 €	08 WLL 9/21 G 9/14 885 x 2110 x 81 mm M2/00.24.09.02 / M2/10.20.09.00	1.036,00 €	14 WLL 7/17 G 7/17 710 x 1760 x 81 mm M2/00.24.07.01 / M2/10.20.07.01	855,00 €
03 WLL 5/21 G 5/17 535 x 2110 x 81 mm M2/00.24.05.02 / M2/10.20.05.01	789,00 €	09 WLL 9/21 G 9/17 885 x 2110 x 81 mm M2/00.24.09.02 / M2/10.20.09.01	1.068,00 €	15 WLL 7/21 G 7/21 710 x 2110 x 81 mm M2/00.24.07.02 / M2/10.20.07.02	987,00 €
04 WLL 7/17 G 7/14 710 x 1760 x 81 mm M2/00.24.07.01 / M2/10.20.07.00	825,00 €	10 WLL 5/14 G 5/14 535 x 1410 x 81 mm M2/00.24.05.00 / M2/10.20.05.00	641,00 €	16 WLL 9/14 G 9/14 885 x 1410 x 81 mm M2/00.24.09.00 / M2/10.20.09.00	871,00 €
05 WLL 7/21 G 7/14 710 x 2110 x 81 mm M2/00.24.07.02 / M2/10.20.07.00	883,00 €	11 WLL 5/17 G 5/17 535 x 1760 x 81 mm M2/00.24.05.01 / M2/10.20.05.01	732,00 €	17 WLL 9/17 G 9/17 885 x 1760 x 81 mm M2/00.24.09.01 / M2/10.20.09.01	978,00 €
06 WLL 7/21 G 7/17 710 x 2110 x 81 mm M2/00.24.07.02 / M2/10.20.07.01	913,00 €	12 WLL 5/21 G 5/21 535 x 2110 x 81 mm M2/00.24.05.02 / M2/10.20.05.02	835,00 €	18 WLL 9/21 G 9/21 885 x 2110 x 81 mm M2/00.24.09.02 / M2/10.20.09.02	1.113,00 €

LL-WALL Spiegelpaneele:
LL-WALL mirror panels:

19 WLL 3/14 S 3/10 360 x 1410 x 81 mm M2/00.24.03.00 / M2/10.22.03.00	599,00 €	25 WLL 5/21 S 5/14 535 x 2110 x 81 mm M2/00.24.05.02 / M2/10.22.05.01	753,00 €	31 WLL 3/14 S 3/14 360 x 1410 x 81 mm M2/00.24.03.00 / M2/10.22.03.01	609,00 €	37 WLL 7/14 S 7/14 710 x 1410 x 81 mm M2/00.24.07.00 / M2/10.22.07.01	780,00 €
20 WLL 3/17 S 3/14 360 x 1760 x 81 mm M2/00.24.03.01 / M2/10.22.03.01	675,00 €	26 WLL 5/21 S 5/17 535 x 2110 x 81 mm M2/00.24.05.02 / M2/10.22.05.02	791,00 €	32 WLL 3/17 S 3/17 360 x 1760 x 81 mm M2/00.24.03.01 / M2/10.22.03.02	704,00 €	38 WLL 7/17 S 7/17 710 x 1760 x 81 mm M2/00.24.07.01 / M2/10.22.07.02	864,00 €
21 WLL 3/21 S 3/14 360 x 2110 x 81 mm M2/00.24.03.02 / M2/10.22.03.01	744,00 €	27 WLL 7/14 S 7/10 710 x 1410 x 81 mm M2/00.24.07.00 / M2/10.22.07.00	764,00 €	33 WLL 3/21 S 3/21 360 x 2110 x 81 mm M2/00.24.03.02 / M2/10.22.03.03	800,00 €	39 WLL 7/21 S 7/21 710 x 2110 x 81 mm M2/00.24.07.02 / M2/10.22.07.03	968,00 €
22 WLL 3/21 S 3/17 360 x 2110 x 81 mm M2/00.24.03.02 / M2/10.22.03.02	773,00 €	28 WLL 7/17 S 7/14 710 x 1760 x 81 mm M2/00.24.07.01 / M2/10.22.07.01	829,00 €	34 WLL 5/14 S 5/14 535 x 1410 x 81 mm M2/00.24.05.00 / M2/10.22.05.01	639,00 €		
23 WLL 5/14 S 5/10 535 x 1410 x 81 mm M2/00.24.05.00 / M2/10.22.05.00	629,00 €	29 WLL 7/21 S 7/14 710 x 2110 x 81 mm M2/00.24.07.02 / M2/10.22.07.01	887,00 €	35 WLL 5/17 S 5/17 535 x 1760 x 81 mm M2/00.24.05.01 / M2/10.22.05.02	734,00 €		
24 WLL 5/17 S 5/14 535 x 1760 x 81 mm M2/00.24.05.01 / M2/10.22.05.01	696,00 €	30 WLL 7/21 S 7/17 710 x 2110 x 81 mm M2/00.24.07.02 / M2/10.22.07.02	922,00 €	36 WLL 5/21 S 5/21 535 x 2110 x 81 mm M2/00.24.05.02 / M2/10.22.05.03	831,00 €		

Austauschbare Poster
(auf Anfrage)
Exchangeable posters
(on request)



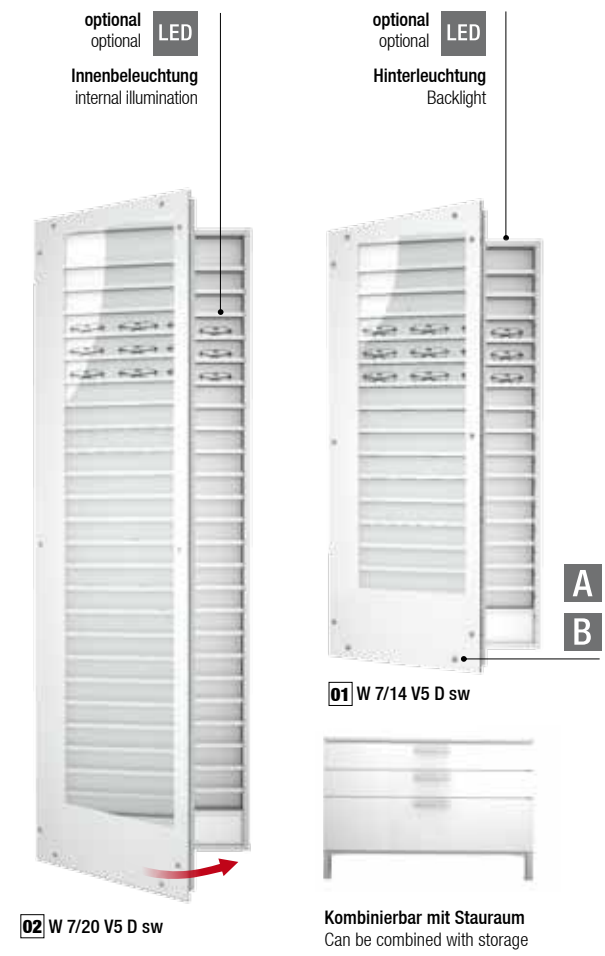
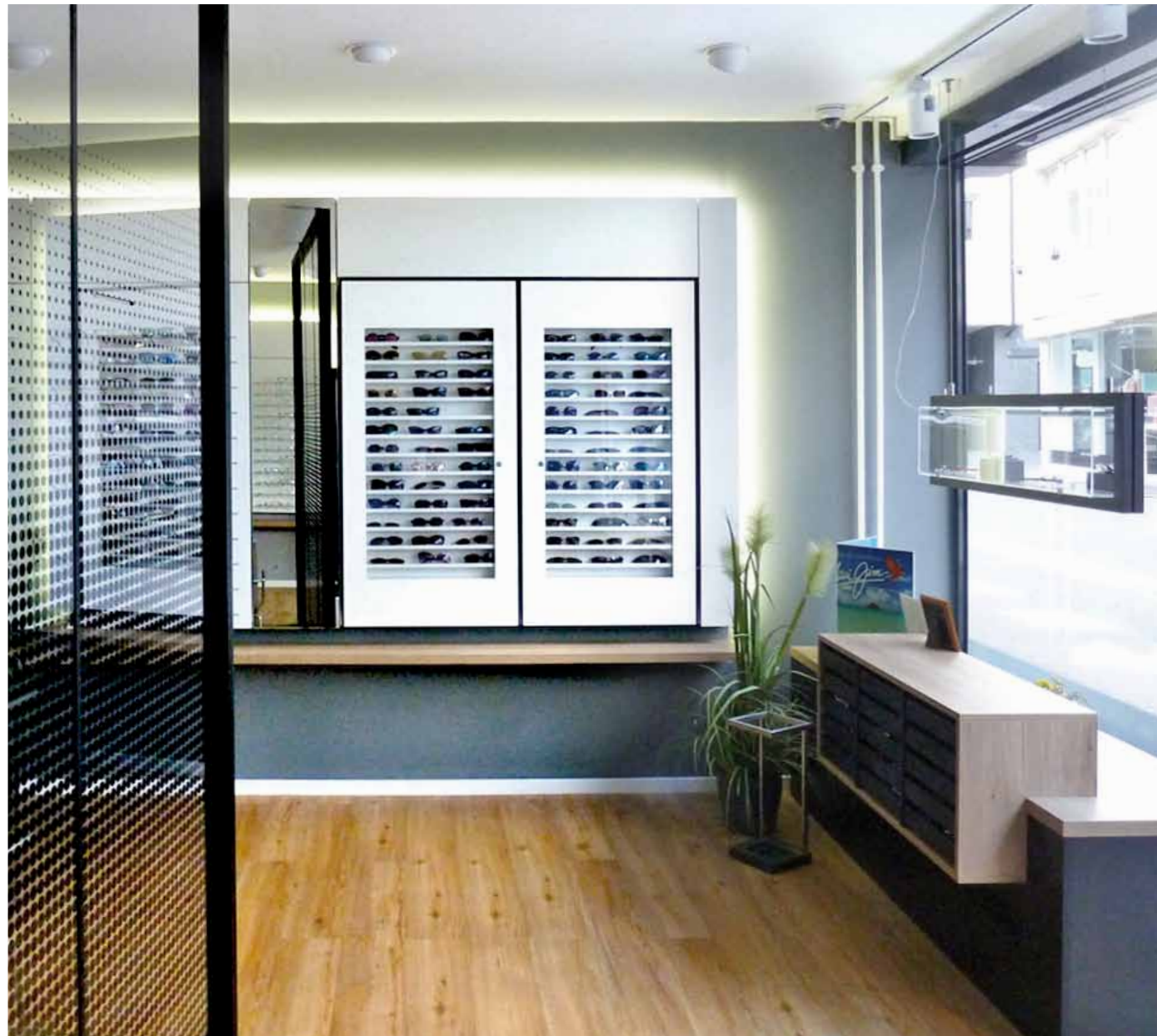

DEPOT DISPLAYS MIT TÜR DISPLAYS WITH DOOR

DEPOT ist ein „Kapazitätswunder“ und kombiniert elegant und platzsparend Brillenpräsentation mit Stauraum. Denn Ladenfläche ist teuer und muss bestmöglich genutzt werden! Die Frontpaneele der Displays lassen sich öffnen und ermöglichen so den Zugriff auf die Ware im dahinter liegenden Stauraum.

DEPOT is a space-saving miracle and combines spectacle display with storage room in an elegant way. Because shop area is expensive you must profit from it at the best! The front panels can be opened and thus give you the opportunity to display and have access to the contained products in the back.

Zubehör:
Accessories:

01
LED Hinterleuchtung inklusive
Netzteil und Verkabelung
LED Backlight including power
supply and wire

für für 1395 mm Höhe height
M2/41.44.11.02/01 **248,00 €**

für für 2095 mm Höhe height
M2/41.44.15.01/01 **323,00 €**

02
LED Innenbeleuchtung inklusive
Netzteil und Verkabelung
LED internal illumination including
power supply and wire

für für 1395 mm Höhe height
M2/41.44.00.02/01 **174,00 €**

für für 2095 mm Höhe height
M2/41.44.00.01/01 **248,00 €**

03
Brillenhalter für Ablage
Spectacle display for shelves
M2/41.44.03.00

6,00 €



Displays mit Tür und dahinter liegendem
Depot: Grundkorpus aus weiß beschichtetem
Holzwerkstoff, mit 24 bzw. 15 weiß
beschichteten Metallablagen. Frontpaneel
aus Acrylglas.

Displays with door and storage space behind:
basic corpus made of white derived timber
product, with 24 respectively 15 white coated
metal shelves. Front panel made of acrylic glass.

Mit Frontdekor:
With front decor:

01 W 7/14 V5 D sw
695 x 1395 x 150 mm
M2/41.70.14.01

60 l
1.167,00 €

02 W 7/20 V5 D sw
695 x 2095 x 150 mm
M2/41.70.20.01

96 l
1.541,00 €

Mit Spiegel:
With mirror:

03 W 5/14 S D sw
520 x 1395 x 150 mm
M2/41.60.14.01

45 l
983,00 €

04 W 5/20 S D sw
520 x 2095 x 150 mm
M2/41.60.20.01

72 l
1.162,00 €

Mit Posterpaneel:
With poster paneel:

05 W 5/14 P D sw
520 x 1395 x 150 mm
M2/41.60.14.02

45 l
1.035,00 €

06 W 5/20 P D sw
520 x 2095 x 150 mm
M2/41.60.20.02

72 l
1.211,00 €

07 W 7/14 P D sw
695 x 1395 x 150 mm
M2/41.70.14.05

60 l
1.168,00 €

08 W 7/20 P D sw
695 x 2095 x 150 mm
M2/41.70.20.05

96 l
1.731,00 €

Mit Einzelrohren, offen oder verschließbar:
With single rods, open or lockable:

09 W 7/14 TC D sw
695 x 1395 x 350 mm
3 x TC 12 H
M2/41.70.14.03 **1.362,00 €**
offen open
M2/41.70.14.03

36 + 1 60 l
1.508,00 €
verschließbar
lockable
M2/41.70.14.13

10 W 7/20 TC D sw
695 x 2095 x 350 mm
3 x TC 18 H
M2/41.70.20.03 **1.916,00 €**
offen open
M2/41.70.20.03

54 + 1 96 l
2.111,00 €
verschließbar
lockable
M2/41.70.20.13





03 WKR 16 A LED + 2x 05 WKR 16 B

LIGHT BOARDS

PIN

MONO PANEL auf Anfrage on request

Bestückung Equipment



03 WKR 16 A LED

01 WKR 16 S PIN

SINGLES WANDELEMENTE WALL UNITS

Die Integration von Highlights in die Wandpräsentation schafft Übersicht für eine leichte Kundenorientierung und bildet einen besonderen Rahmen für exklusive Brillen. Unsere SINGLES sind Module mit Alleinstellungsmerkmalen, die mit teils integrierter Beleuchtung für optimale Verkaufsförderung sorgen.

Integrating highlights into the wall display eases orientation for the customer and provides the special framework for exclusive spectacles. Our SINGLES are modules with unique features, which provide an optimal sales promotion by using partly integrated illumination.

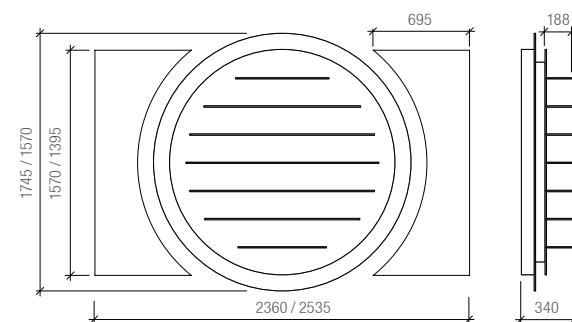

WKR 16 A LED + 2x WKR 16 B
WKR 18 A LED + 2x WKR 18 B

Wandelemente:

Kreisrunde Paneele aus Acrylglas, glossy white, Blendenring aus Acrylglas, erhältlich in 2 Farben. Wandbefestigungen inklusive.

Wall units:

Circular perforated panels made of acrylic glass, glossy white, cover ring made of acrylic glass, available in 2 colours. Including wall mounting kits.

Mit PIN Stegaufnahmen aus vernickeltem Stahl und Spiegel:

With PIN supports made of nickel-plated steel and mirror:

01 WKR 16 S PIN
Ø 1570 mm

M2/40.24.16.02 2.162,00 €

02 WKR 18 S PIN
Ø 1745 mm

M2/40.24.18.02 2.355,00 €

Mit Ablagen aus Acrylglas, duallsatin, inklusive LED Beleuchtung (weiß):

With shelves made of acrylic glass, duallsatin, including LED illumination (white):

03 WKR 16 A LED
Ø 1570 mm

M2/40.25.16.02 2.999,00 €

04 WKR 18 A LED
Ø 1745 mm

M2/40.25.18.02 3.362,00 €

Zusatzelement:
Panel aus Acrylglas, erhältlich in 2 Farben, für kreisrunde Wandelemente WKR. Wandbefestigungen inklusive.

Additional unit:
Panel made of acrylic glass, available in 2 colours, for circular wall units WKR. Including wall mounting kits.

05 WKR 16 B
695 x 1395 mm

M2/40.26.16.02 311,00 €

06 WKR 18 B
695 x 1570 mm

M2/40.26.18.02 341,00 €



! Ohne Dekoration. Bitte Farben bei Bestellung angeben. Bitte gewünschte Lichtfarbe der LED Beleuchtung bei Bestellung angeben! Details hierzu siehe Seite 160.
Without decoration. Please state colours when ordering. Please state the desired light colour of the LED lighting when ordering! For details see page 160.



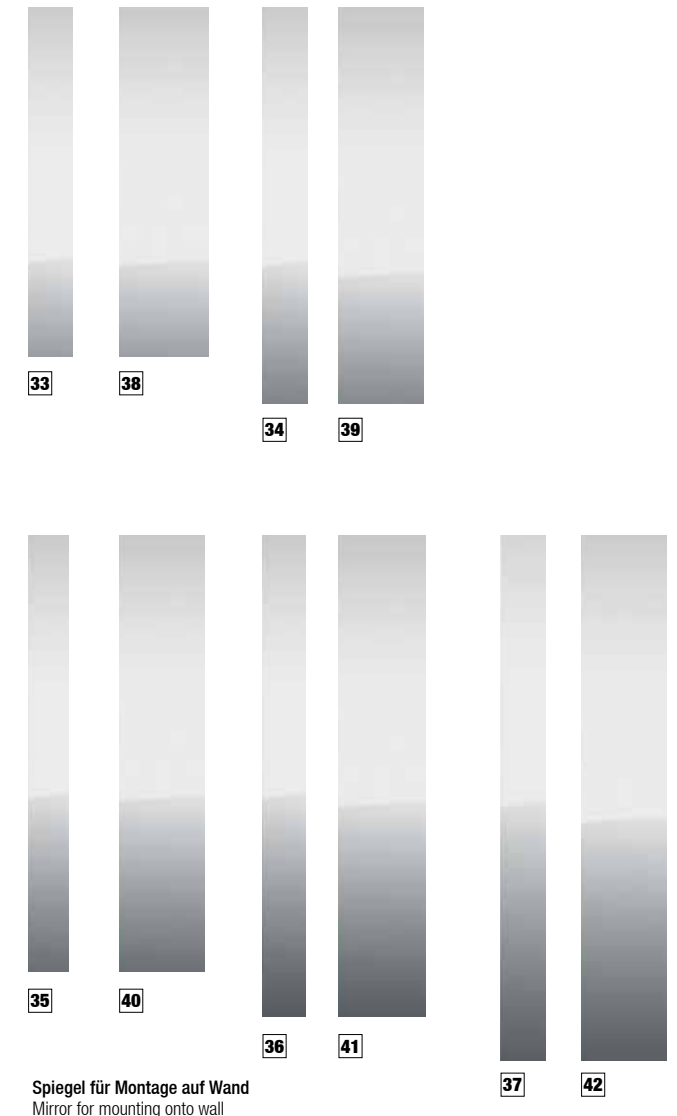
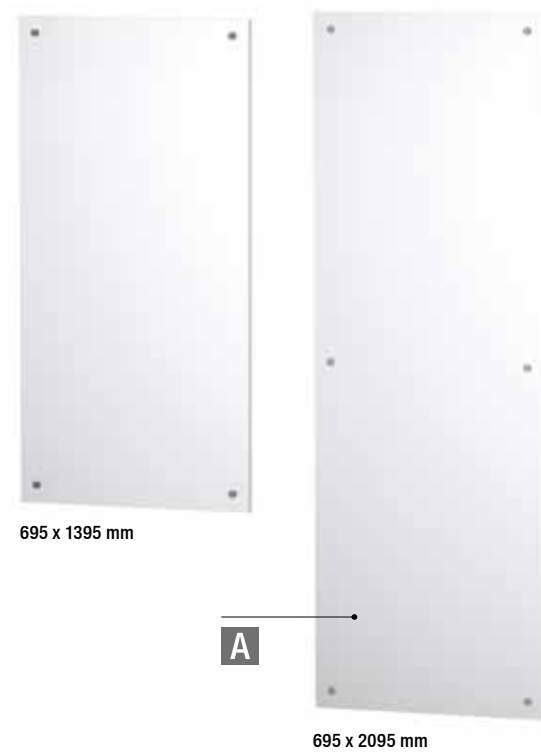

Spiegel für Montage auf Wand
Mirror for mounting onto wall

PANEELE PANELS

Acrylglaspaneel, Stärke 8 mm, erhältlich in verschiedenen Größen und Farben. Bitte Wandbefestigung separat bestellen.

Acrylic glass panel, thickness 8 mm, available in different dimensions and colours. Please order wall fixing separately.

dualsatin

01	520 x 1395 x 8 mm	13.52.14.44	126,00 €
02	520 x 2095 x 8 mm	13.52.20.44	189,00 €
03	695 x 1395 x 8 mm	13.69.14.44	189,00 €
04	695 x 2095 x 8 mm	13.69.20.44	255,00 €
05	870 x 1395 x 8 mm	13.87.14.44	224,00 €
06	870 x 2095 x 8 mm	13.87.20.44	315,00 €

polarwhite

07	520 x 1395 x 8 mm	13.52.14.45	126,00 €
08	520 x 2095 x 8 mm	13.52.20.45	189,00 €
09	695 x 1395 x 8 mm	13.69.14.45	189,00 €
10	695 x 2095 x 8 mm	13.69.20.45	255,00 €
11	870 x 1395 x 8 mm	13.87.14.45	224,00 €
12	870 x 2095 x 8 mm	13.87.20.45	315,00 €

transparent

13	520 x 1395 x 8 mm	13.52.14.40	96,00 €
14	520 x 2095 x 8 mm	13.52.20.40	135,00 €
15	695 x 1395 x 8 mm	13.69.14.40	135,00 €
16	695 x 2095 x 8 mm	13.69.20.40	203,00 €
17	870 x 1395 x 8 mm	13.87.14.40	175,00 €
18	870 x 2095 x 8 mm	13.87.20.40	242,00 €

glossy white

19	520 x 1395 x 8 mm	13.52.14.47	114,00 €
20	520 x 2095 x 8 mm	13.52.20.47	170,00 €
21	695 x 1395 x 8 mm	13.69.14.47	170,00 €
22	695 x 2095 x 8 mm	13.69.20.47	228,00 €
23	870 x 1395 x 8 mm	13.87.14.47	194,00 €
24	870 x 2095 x 8 mm	13.87.20.47	286,00 €

matt white

25	520 x 1395 x 8 mm	13.52.14.42	139,00 €
26	520 x 2095 x 8 mm	13.52.20.42	209,00 €
27	695 x 1395 x 8 mm	13.69.14.42	209,00 €
28	695 x 2095 x 8 mm	13.69.20.42	277,00 €
29	870 x 1395 x 8 mm	13.87.14.42	232,00 €
30	870 x 2095 x 8 mm	13.87.20.42	350,00 €

01

Wandbefestigung für Acrylglas, Edelstahl, 1 Stück
Wall fixing for acrylic glass, stainless steel, 1 piece

Distanz Distance 60 mm
13.15.20.60 **16,00 €**

Distanz Distance 85 mm
13.15.20.85 **16,00 €**



Hinweis:
Sie benötigen folgende Mengen
Höhe von 1395 mm = 4 Wandbefestigungen
Höhe von 2095 mm = 6 Wandbefestigungen
Bitte separat bestellen.

Note:
You need the following quantities
height of 1395 mm = 4 wall fixings
height of 2095 mm = 6 wall fixings
Please order separately.

SPIEGEL MIRRORS

Spiegel für Montage auf Wand, Spiegel auf Grundplatte, inklusive Wandbefestigung
Mirror for mounting onto wall, mirror on base plate, including wall mounting kits

31	200 x 1395 x 90 mm	15.88.12.14	218,00 €
32	200 x 2095 x 90 mm	15.88.12.21	328,00 €

33	170 x 1395 x 90 mm	15.89.17.14	194,00 €
34	170 x 1570 x 90 mm	15.89.17.15	218,00 €
35	170 x 1745 x 90 mm	15.89.17.17	243,00 €
36	170 x 1920 x 90 mm	15.89.17.19	267,00 €
37	170 x 2095 x 90 mm	15.89.17.21	302,00 €

38	345 x 1395 x 90 mm	15.89.35.14	395,00 €
39	345 x 1570 x 90 mm	15.89.35.15	445,00 €
40	345 x 1745 x 90 mm	15.89.35.17	495,00 €
41	345 x 1920 x 90 mm	15.89.35.19	544,00 €
42	345 x 2095 x 90 mm	15.89.35.21	595,00 €

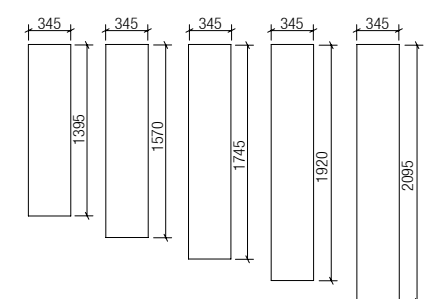
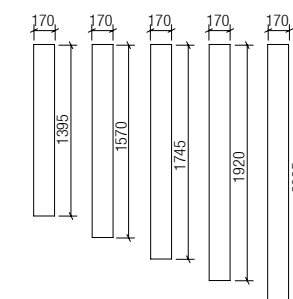
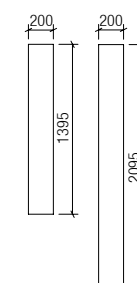

! MOSAIC Flächenspiegel zur Wandmontage (inklusive MOSAIC Unterkonstruktion) auf Anfrage erhältlich. Bitte kontaktieren Sie uns diesbezüglich!
MOSAIC surface mirror for wallmounting (including MOSAIC substructure) available on request. Referring to this, please contact us!



01 SB 14 4D
mit 4 Türen und 4 Einlegeböden
with 4 doors and 4 shelves
1395 x 565 x 350 mm
M2/65.00.14.01 **1.065,00 €**



02 SB 17 3D
mit 3 Türen und 5 Einlegeböden
with 3 doors and 5 shelves
1739 x 565 x 350 mm
M2/65.00.17.02 **1.189,00 €**



03 SB 21 4D
mit 4 Türen und 6 Einlegeböden
with 4 doors and 6 shelves
2083 x 565 x 350 mm
M2/65.00.21.01 **1.314,00 €**



04 SB 14 2D / 10T
mit 2 Türen, 2 Einlegeböden und 10 Tablaren
with 2 doors, 2 shelves and 10 trays
1395 x 565 x 350 mm **10**
M2/65.00.14.00 **1.805,00 €**



05 SB 17 2D / 15T
mit 2 Türen, 2 Einlegeböden und 15 Tablaren
with 2 doors, 2 shelves and 15 trays
1739 x 565 x 350 mm **15**
M2/65.00.17.00 **2.325,00 €**



06 SB 21 2D / 10T
mit 2 Türen, 4 Einlegeböden und 10 Tablaren
with 2 doors, 4 shelves and 10 trays
2083 x 565 x 350 mm **10**
M2/65.00.21.00 **2.060,00 €**



SIDEBORD in 3 Breiten erhältlich, mit Korpus, Einlegeböden und Türen aus beschichtetem Holzwerkstoff, in verschiedenen Dekoren, mit Kufen aus weiß pulverbeschichtetem Stahl (schwarz auf Anfrage). Einige Versionen mit herausnehmbaren Holztablaren, schwarz oder weiß lackiert, mit weißen Schaumstoffinlets für je 10 Brillen.

07 SB 17 3D / 10T
mit 3 Türen, 3 Einlegeböden und 10 Tablaren
with 3 doors, 3 shelves and 10 trays
1739 x 565 x 350 mm **10**
M2/65.00.17.01 **1.977,00 €**



SIDEBORD available in 3 widths, with corpus, shelves and doors, made of coated derived timber product, available in different decorative surfaces, with bases or sleds made of white powder-coated steel (black on request). Some versions with removable wooden trays, lacquered in black or white, with white foam inserts for 10 spectacles each.

SIDEBORD
SIDEBORD

Stauraum in greifbarer Nähe ist wichtig und sorgt darüber hinaus für Ordnung. Wir bieten Ihnen unsere Sideboards und Container in unterschiedlichen Ausführungen mit Tablaren, Türen oder Schubladen an. Entscheiden Sie sich einfach für die passende Größe und wählen Sie Ihre ganz individuelle Farb- und Materialkombination.

Storage space within easy reach is important and also keeps things tidy. We offer our sideboards and cabinets in different versions with trays, doors or drawers. Simply decide on the right size and choose your own individual colour and material combination.

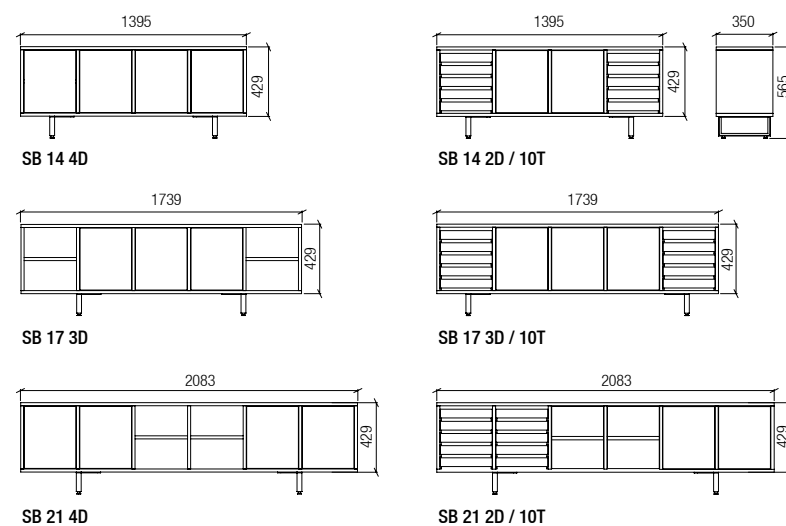

! Bitte Dekoroberfläche für Korpus, Türe und Tablare bei Bestellung angeben. Individuelle Gestaltung auf Anfrage.
Please state the decorative surface for corpus, doors and trays when ordering. Customized design available on request.



LG-CONTAINER LG-DRAWER CABINETS

LG-Container in 2 Breiten und unterschiedlichen Höhen erhältlich, mit Top, Korpus, Boden und Schubladenfronten aus beschichtetem Holzwerkstoff, in verschiedenen Dekoren erhältlich. Optional für Wandmontage, mit Sockel oder Kufen aus schwarz pulverbeschichteten Stahl (weiß auf Anfrage). Verschiedene Griffe zur Auswahl, bitte bei Bestellung angeben.

LG-drawer cabinet available in 2 widths and different heights, with top, corpus, bottom and drawer covers, made of coated derived timber product, available in different decorative surfaces. Optional for wall fastening, with bases or sleds made of black powder-coated steel (white on request). Different handles to choose, please state when ordering.

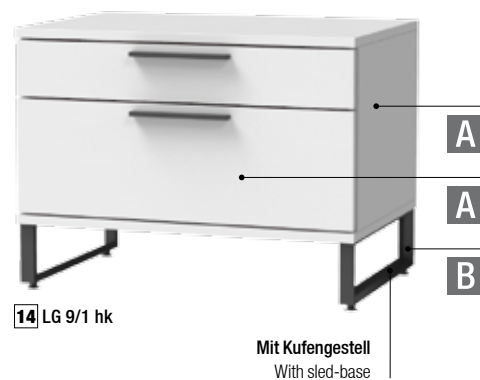

Verschiedene Griffe zur Auswahl
Different handles to choose

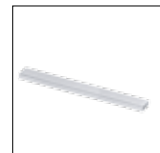

Griff 1 (Aluminium verchromt matt)
Handle 1 (aluminum chromed matt)



Griff 1 (Aluminium schwarz pulverbeschichtet)
Handle 1 (aluminum black powder-coated)



Griff L (Stahl verchromt)
Handle L (chromed steel)



für Wandmontage (Wandkonsole inklusive) for wall fastening (Including wall bracket)

mit 2 Schubladen with 2 drawers



01 LG 7/2 w
700 x 275 x 470 mm
M2/61.40.07.00 **616,00 €**

02 LG 9/2 w
875 x 275 x 470 mm
M2/61.40.09.00 **649,00 €**

mit Kufen with sled-base

mit 2 Schubladen with 2 drawers



05 LG 7/2 k
700 x 410 x 470 mm
M2/61.10.07.00 **616,00 €**

06 LG 9/2 k
875 x 410 x 470 mm
M2/61.10.09.00 **649,00 €**

mit 1 hohen Schublade with 1 high drawer



09 LG 7/1 hk
700 x 410 x 470 mm
M2/61.10.07.01 **559,00 €**

10 LG 9/1 hk
875 x 410 x 470 mm
M2/61.10.09.01 **564,00 €**

mit 1 Schublade und 1 hohen Schublade with 1 drawer and 1 high drawer



13 LG 7/1 1hk **24** **32**
700 x 530 x 470 mm
M2/61.10.07.04 **632,00 €**

14 LG 9/1 1hk **30** **42**
875 x 530 x 470 mm
M2/61.10.09.04 **672,00 €**

mit 3 Schubladen with 3 drawers



17 LG 7/3 k **72**
700 x 530 x 470 mm
M2/61.10.07.09 **769,00 €**

18 LG 9/3 k **90**
875 x 530 x 470 mm
M2/61.10.09.09 **809,00 €**

mit 2 Schubladen und 1 hohen Schublade with 2 drawers and 1 high drawer



21 LG 7/2 1hk **48** **32**
700 x 645 x 470 mm
M2/61.10.07.05 **795,00 €**

22 LG 9/2 1hk **60** **42**
875 x 645 x 470 mm
M2/61.10.09.05 **832,00 €**

mit 4 Schubladen with 4 drawers



25 LG 7/4 k **96**
700 x 645 x 470 mm
M2/61.10.07.02 **921,00 €**

26 LG 9/4 k **120**
875 x 645 x 470 mm
M2/61.10.09.02 **967,00 €**

mit 2 hohen Schubladen with 2 high drawers



29 LG 7/2 hk **64**
700 x 645 x 470 mm
M2/61.10.07.03 **674,00 €**

30 LG 9/2 hk **84**
875 x 645 x 470 mm
M2/61.10.09.03 **709,00 €**

mit 1 hohen Schublade with 1 high drawer



03 LG 7/1 hw **32**
700 x 275 x 470 mm
M2/61.40.07.01 **559,00 €**

04 LG 9/1 hw **42**
875 x 275 x 470 mm
M2/61.40.09.01 **564,00 €**

mit Sockel with base



07 LG 7/2 s **48**
700 x 360 x 470 mm
M2/61.20.07.00 **501,00 €**

08 LG 9/2 s **60**
875 x 360 x 470 mm
M2/61.20.09.00 **527,00 €**



11 LG 7/1 hs **32**
700 x 360 x 470 mm
M2/61.20.07.01 **443,00 €**

12 LG 9/1 hs **42**
875 x 360 x 470 mm
M2/61.20.09.01 **454,00 €**



15 LG 7/1 1hs **24** **32**
700 x 480 x 470 mm
M2/61.20.07.04 **517,00 €**

16 LG 9/1 1hs **30** **42**
875 x 480 x 470 mm
M2/61.20.09.04 **562,00 €**



19 LG 7/3 s **72**
700 x 480 x 470 mm
M2/61.20.07.09 **653,00 €**

20 LG 9/3 s **90**
875 x 480 x 470 mm
M2/61.20.09.09 **692,00 €**



23 LG 7/2 1hs **48** **32**
700 x 595 x 470 mm
M2/61.20.07.05 **678,00 €**

24 LG 9/2 1hs **60** **42**
875 x 595 x 470 mm
M2/61.20.09.05 **722,00 €**



27 LG 7/4 s **96**
700 x 595 x 470 mm
M2/61.20.07.02 **804,00 €**

28 LG 9/4 s **120**
875 x 595 x 470 mm
M2/61.20.09.02 **856,00 €**



31 LG 7/2 hs **64**
700 x 595 x 470 mm
M2/61.20.07.03 **559,00 €**

32 LG 9/2 hs **84**
875 x 595 x 470 mm
M2/61.20.09.03 **600,00 €**





LL-CONTAINER LL-DRAWER CABINETS

LL-Container in 2 Breiten und unterschiedlichen Höhen erhältlich, mit Korpus und Schubladenfronten aus beschichtetem Holzwerkstoff, in verschiedenen Dekoren erhältlich. Optional für Wandmontage, mit Sockel oder Kufen aus schwarz pulverbeschichteten Stahl (weiß auf Anfrage).

LL-drawer cabinet available in 2 widths and different heights, with corpus and drawer covers, made of coated derived timber product, available in different decorative surfaces. Optional for wall fastening, with bases or sleds made of black powder-coated steel (white on request).

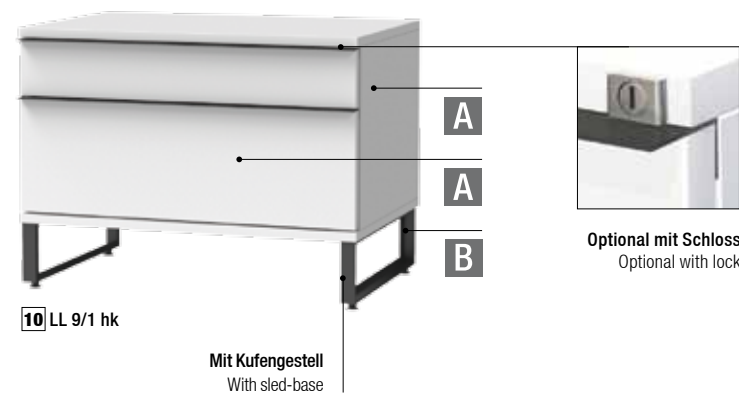

Bitte Dekoroberfläche für Top, Korpus, Boden und Schubladenfronten bei Bestellung angeben. Individuelle Gestaltung auf Anfrage. Inlets auf Seite 102.

Please state the decorative surface for table top, corpus and side- and frontpanel when ordering. Customized design available on request. For drawer inserts see page 102.

für Wandmontage (Wandkonsole inklusive) for wall fastening (Including wall bracket)

mit 2 Schubladen with 2 drawers



01 LL 7/2 w
700 x 275 x 470 mm
M2/62.40.07.00

48

616,00 €

02 LL 9/2 w
875 x 275 x 470 mm
M2/62.40.09.00

60

649,00 €

mit Kufen with sled-base

mit 2 Schubladen with 2 drawers



03 LL 7/2 k
700 x 410 x 470 mm
M2/62.10.07.00

48

616,00 €

04 LL 9/2 k
875 x 410 x 470 mm
M2/62.10.09.00

60

649,00 €

mit 1 hohen Schublade with 1 high drawer



05 LL 7/1 hk
700 x 410 x 470 mm
M2/62.10.07.01

32

559,00 €

06 LL 9/1 hk
875 x 410 x 470 mm
M2/62.10.09.01

42

564,00 €

mit 1 Schublade und 1 hohen Schublade with 1 drawer and 1 high drawer



07 LL 7/1 1hk
700 x 530 x 470 mm
M2/62.10.07.04

24 32

632,00 €

08 LL 9/1 1hk
875 x 530 x 470 mm
M2/62.10.09.04

30 42

672,00 €

mit 3 Schubladen with 3 drawers



17 LL 7/3 k
700 x 530 x 470 mm
M2/62.10.17.09

72

769,00 €

18 LL 9/3 k
875 x 530 x 470 mm
M2/62.10.19.09

90

809,00 €

mit 2 Schubladen und 1 hohen Schublade with 2 drawers and 1 high drawer



13 LL 7/2 1hk
700 x 645 x 470 mm
M2/62.10.07.05

48 32

795,00 €

14 LL 9/2 1hk
875 x 645 x 470 mm
M2/62.10.09.05

60 42

832,00 €

mit 4 Schubladen with 4 drawers



17 LL 7/4 k
700 x 645 x 470 mm
M2/62.10.07.02

96

921,00 €

18 LL 9/4 k
875 x 645 x 470 mm
M2/62.10.09.02

120

967,00 €

mit 2 hohen Schubladen with 2 high drawers



21 LL 7/2 hk
700 x 645 x 470 mm
M2/62.10.07.03

64

674,00 €

22 LL 9/2 hk
875 x 645 x 470 mm
M2/62.10.09.03

84

709,00 €

mit 1 hohen Schublade with 1 high drawer



03 LL 7/1 w
700 x 275 x 470 mm
M2/62.40.07.00

32

559,00 €

04 LL 9/1 hw
875 x 275 x 470 mm
M2/62.40.09.00

42

564,00 €

mit Sockel with base



03 LL 7/2 s
700 x 360 x 470 mm
M2/62.20.07.00

48

501,00 €

04 LL 9/2 s
875 x 360 x 470 mm
M2/62.20.09.00

60

527,00 €

mit 1 hohen Schublade with 1 high drawer



07 LL 7/1 hs
700 x 360 x 470 mm
M2/62.20.07.01

32

443,00 €

08 LL 9/1 hs
875 x 360 x 470 mm
M2/62.20.09.01

42

454,00 €



11 LL 7/1 1hs
700 x 480 x 470 mm
M2/62.20.07.04

24 32

517,00 €

12 LL 9/1 1hs
875 x 480 x 470 mm
M2/62.20.09.04

30 42

562,00 €



19 LL 7/3 s
700 x 480 x 470 mm
M2/62.20.07.09

72

653,00 €

20 LL 9/3 s
875 x 480 x 470 mm
M2/62.20.09.09

90

692,00 €



15 LL 7/2 1hs
700 x 595 x 470 mm
M2/62.20.07.05

48 32

678,00 €

16 LL 9/2 1hs
875 x 595 x 470 mm
M2/62.20.09.05

60 42

722,00 €



19 LL 7/4 s
700 x 595 x 470 mm
M2/62.20.07.02

96

804,00 €

20 LL 9/4 s
875 x 595 x 470 mm
M2/62.20.09.02

120

856,00 €



23 LL 7/2 hs
700 x 595 x 470 mm
M2/62.20.07.03

64

559,00 €

24 LL 9/2 hs
875 x 595 x 470 mm
M2/62.20.09.03

84

600,00 €

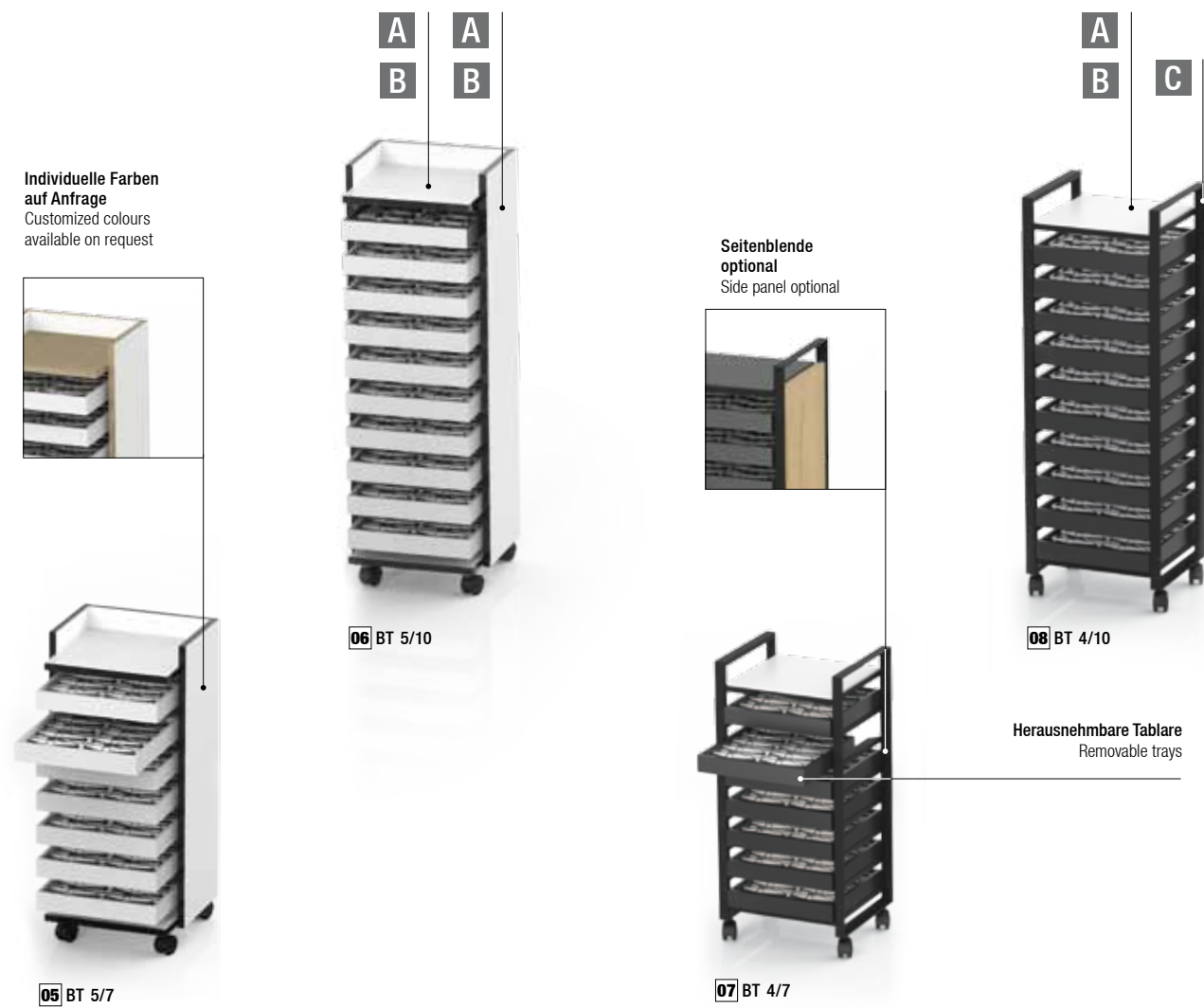

TROLLEYS & TABLARE TROLLEYS & TRAYS

Ordnung ist das halbe Leben! Mit unseren Trolleys und Tablaren sind Sie bestens organisiert, denn sie eignen sich perfekt als zusätzlicher Stauraum und zum Sortieren Ihrer Ware. Ebenso finden Sie bei uns einige Modelle, die sich auch als Vorlagetablare hervorragend eignen.

Organization is half the battle! With our trays you are well organized, because they are perfect as additional storage space and for sorting your goods. Likewise, you will find some models, which are also ideal as a presentation tray.

CAROLINE Tablar-Trolleys:
Grundkonstruktion aus pulverbeschichtetem Metallprofil, erhältlich in weiß oder schwarz, mit Rollen. Mit herausnehmbaren Holztablaren, schwarz oder weiß lackiert, und weißen Schaumstoffinlets für je 10 Brillen. Dekorative Oberflächen auf Anfrage.

CAROLINE tray-trolleys:
Basic construction made of black powder coated metal profile, available in white or black, with castors. With removable wooden trays, lacquered in black or white, and white foam inserts for 10 spectacles each. Decorative surfaces on request.

372 x 800 x 372 mm

01 CR-SET TR-CD 01		40
mit 4 Tablaren with 4 trays		
weiß white SW10815		743,64 €
schwarz black SW10815.1		743,64 €
02 CR-SET TR-CD 04		40
mit 4 Tablaren with 4 trays		
weiß white SW10821		908,49 €
schwarz black SW10821.1		908,49 €
03 CR-SET TR-CD 02		80
mit 8 Tablaren with 8 trays		
weiß white SW10818		1.007,19 €
schwarz black SW10818.1		1.007,19 €
04 CR-SET TR-CD 03		
mit Tür & Fachboden with door & shelf		
weiß white SW10822		639,46 €
schwarz black SW10822.1		639,46 €

BT 5 Tablar-Trolley:
Grundkonstruktion aus weiß beschichtetem Holzwerkstoff, Kanten in schwarz, mit Rollen. Mit 7 bzw. 10 herausnehmbaren Holztablaren, schwarz oder weiß lackiert, und weißen Schaumstoffinlets für je 10 Brillen. Dekorative Oberflächen auf Anfrage.

BT 5 tray-trolley:
Basic construction made of white coated derived timber product, edging tape in black, with castors. With 7 respectively 10 removable wooden trays, lacquered in black or white, and white foam inserts for 10 spectacles each. Decorative surfaces on request.

05 BT 5/7		70
mit 7 Tablaren with 7 trays		
352 x 816 x 346 mm		735,00 €
	M2/20.05.07.00/01	

06 BT 5/10		100
mit 10 Tablaren with 10 trays		
352 x 1086 x 346 mm		946,00 €
	M2/20.05.10.00/01	

BT 4 Tablar-Trolley:
Grundkonstruktion aus schwarz pulverbeschichtetem Metallprofil (weiß auf Anfrage), mit Rollen. Mit 7 bzw. 10 herausnehmbaren Holztablaren, schwarz oder weiß lackiert, und weißen Schaumstoffinlets für je 10 Brillen. Auflage oben in weiß. Dekorative Oberflächen auf Anfrage. Seitenverkleidung optional.

BT 4 tray-trolley:
Basic construction made of black powder coated metal profile (white on request), with castors. With 7 respectively 10 removable wooden trays, lacquered in black or white, and white foam inserts for 10 spectacles each. Top cover in white. Decorative surfaces on request. Side cover optional.

07 BT 4/7		70
mit 7 Tablaren with 7 trays		
372 x 825 x 325 mm		944,00 €
	M2/20.04.07.00/01	

08 BT 4/10		100
mit 10 Tablaren with 10 trays		
372 x 1096 x 325 mm		1.194,00 €
	M2/20.04.10.00/01	

Tablar aus Holz, schwarz oder weiß lackiert, mit weißem Schaumstoffinlett für schräg liegende Brillen
Tray made of wood, glossy white, lacquered in black or white, with white insert, made of foam, for spectacles in an inclined position

09 BTI 4 für 10 Brillen for 10 spectacles

305 x 321 x 50 mm

schwarz black	M2/20.04.00.00/01	53,00 €
weiß white	M2/20.04.00.01/01	53,00 €

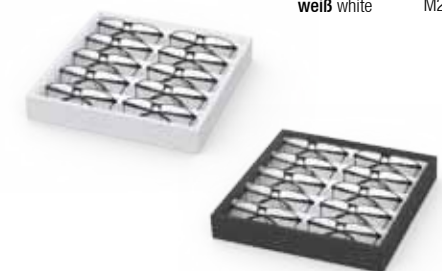

01
Inlett für schräg liegende Brillen, aus
Schaumstoff, weiß, für eigenen Zuschnitt
Insert for spectacles in an inclined position,
made of foam, white, for individual cutting
ca. 1000 x 35 x 2000 mm

für eigenen Zuschnitt
for individual cutting

25.08.30.00 **151,00 €**

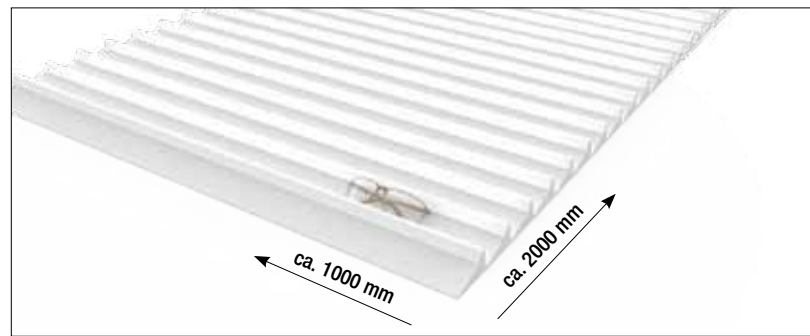
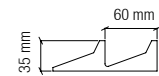

02
Inlett für schräg liegende Brillen, aus
Schaumstoff, dunkelgrau, für eigenen
Zuschnitt
Insert for spectacles in an inclined position,
made of foam, dark grey, for individual cutting
ca. 1000 x 35 x 2000 mm

24.08.30.00 **151,00 €**

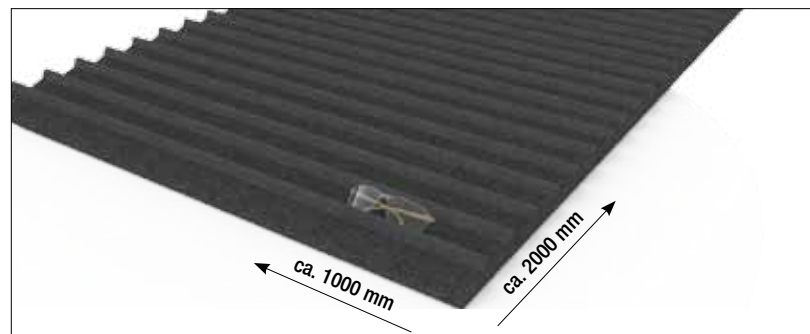
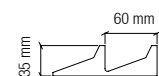

03
Inlett für liegende Brillen, aus Schaumstoff,
dunkelgrau, für eigenen Zuschnitt
Insert for spectacles in a horizontal position,
made of foam, dark grey, for individual cutting
ca. 1000 x 22 x 2000 mm

24.08.30.02 **151,00 €**

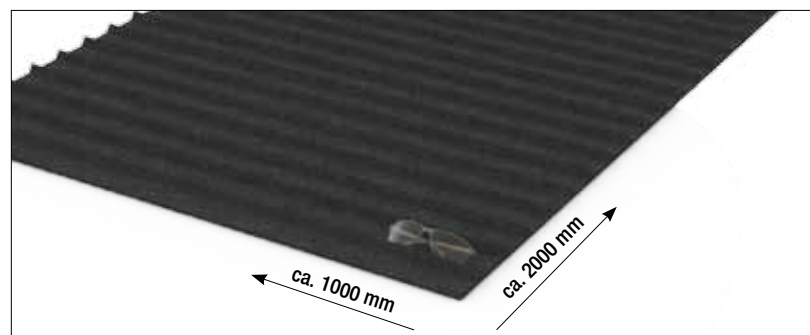
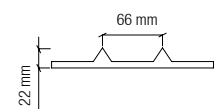

04
Inlett für schräg liegende Brillen, aus
Schaumstoff, weiß, passend für concept-s
Container
Insert for spectacles in an inclined position,
made of foam, white, suitable for concept-s
drawer cabinets

für concept-s Container
for concept-s drawer cabinets

für LG- & LL-Container 700 mm Breite
for LG- & LL-drawer cabinets 700 mm width
85.11.07.00 **30,00 €**

für LG- & LL-Container 875 mm Breite
for LG- & LL-drawer cabinets 875 mm width
85.11.09.00 **33,00 €**

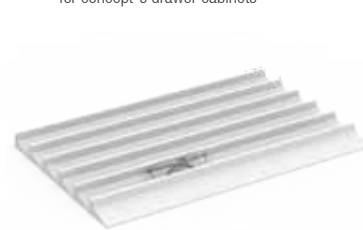

Passende Inletts für LG- & LL-Container
Suitable inserts for LG- & LL-drawer cabinets

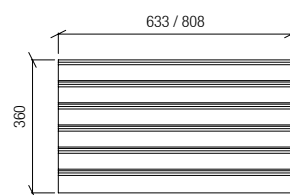

BTI 1/3



BTI 3/3

Vorlagetablar für
ausgewählte Fassungen
Tray for selected frames

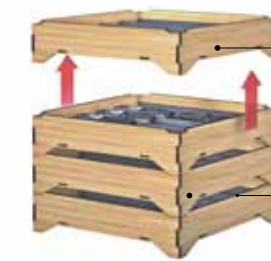

Stapelbar
Stackable

08
Stapelbares Vorlagetablar aus Bambus, mit
Schaumstoffinlett für schrägliegende Brillen
Stackable tray made of bamboo with insert,
made of foam, for spectacles in an inclined
position

BTI 1/3
für 5 Brillen for 5 spectacles
170 x 75 x 315 mm

24.08.01.03 **41,00 €**

BTI 3/3
für 10 Brillen for 10 spectacles
315 x 75 x 315 mm

24.08.03.03 **53,00 €**



BT4

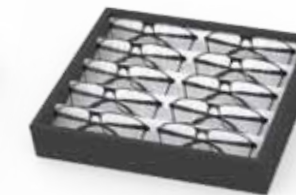

07
Tablar aus Holz, schwarz oder weiß lackiert,
mit weißem Schaumstoffinlett für schräg
liegende Brillen
Tray made of wood, lacquered in black or white,
with white insert, made of foam, for spectacles in
an inclined position

BTI 4
für 10 Brillen for 10 spectacles
305 x 321 x 50 mm

schwarz black M2/20.04.00.00/01 **53,00 €**
weiß white M2/20.04.00.01/01 **53,00 €**



BVT1

Einschub für
Umschlag / Dokumente
Slot for envelope / receipt

06
Vorlagetablar für Umschlag, Brille und Etui,
aus Acrylglas, schwarz glänzend, und
Kunstleder, schwarz matt.
Presentation tray for envelope, glasses and case,
made of acrylic, glossy black, and artificial leather,
black matt.

BVT 1
für 1 Umschlag, 1 Brille und 1 Etui
for 1 envelope, 1 glasses and 1 case

330 x 10 x 235 mm
M2/20.06.00.00 **53,00 €**

für LG- & LL-Container 700 mm Breite
for LG- & LL-drawer cabinets 700 mm width
85.11.07.00 **30,00 €**

für LG- & LL-Container 875 mm Breite
for LG- & LL-drawer cabinets 875 mm width
85.11.09.00 **33,00 €**

05
Tablar aus Acrylglas, glossy white,
mit Auflage aus Kunstleder, schwarz.
BTI AT mit Stegen aus Acrylglas, glossy
white.
Tray made of acrylic glass, glossy white,
with overlay made of simil leather, black.
BTI AT with racks made of acrylic glass,
glossy white.



BTIA



BTI AT



BTIA 2



BTI AT 2

BTIA
für 4 Brillen for 4 spectacles
166 x 22 x 276 mm

M2/20.03.45.00 **41,00 €**

BTI AT
für 4 Brillen for 4 spectacles
166 x 22 x 276 mm

M2/20.03.45.01 **41,00 €**

BTIA 2
für 10 Brillen for 10 spectacles
335 x 26 x 305 mm

M2/20.03.46.00 **53,00 €**

BTI AT 2
für 10 Brillen for 10 spectacles
335 x 26 x 305 mm

M2/20.03.46.01 **53,00 €**

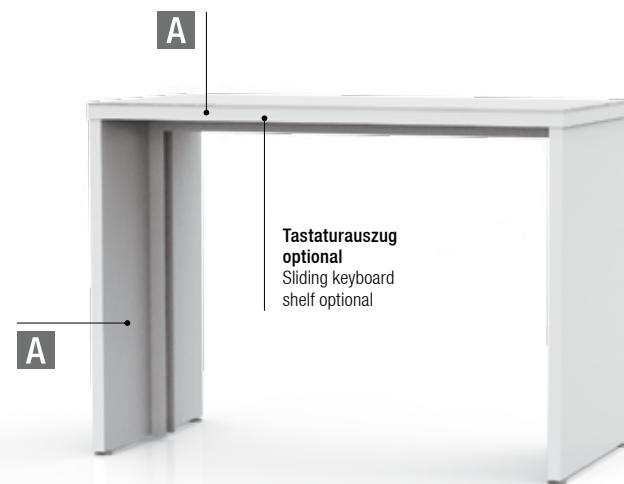

01 B 5

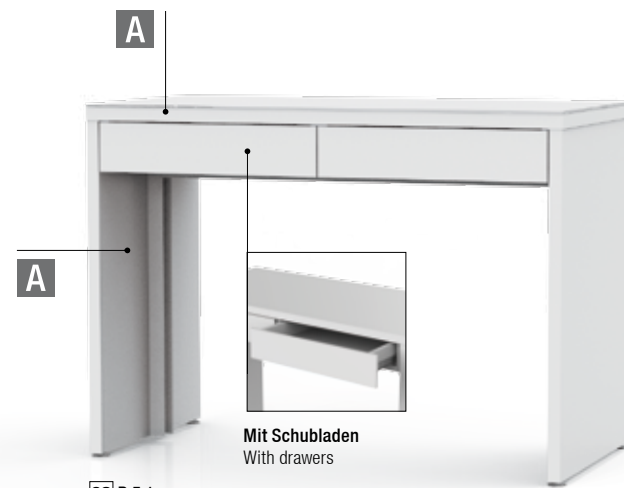

02 B 5.1



04 B 6

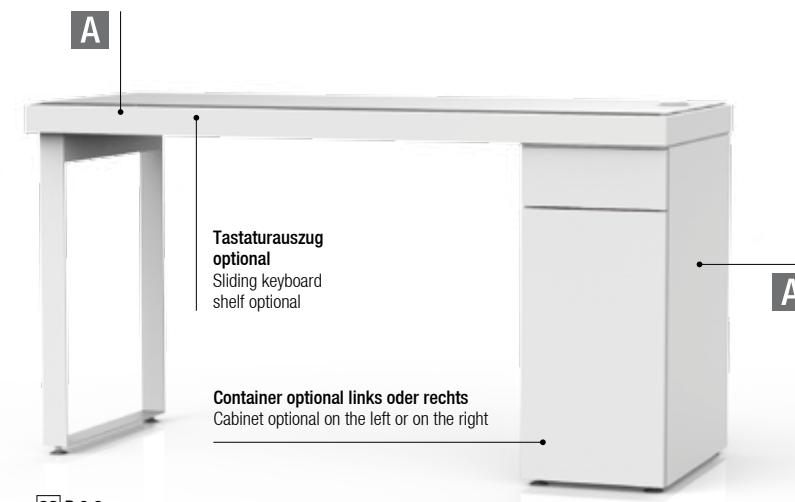

06 B 8.3

B 6 Beratungstisch:
Grundkonstruktion aus beschichtetem Holzwerkstoff, in verschiedenen Farben und Materialien erhältlich. Auflage aus Klarglas. Container mit 1 Schublade und 1 Einlegeboden.

B 6 counselling desk:
Basic construction made of coated derived timber product, available in different colours and materials. Cover made of clear glass. Cabinet with 1 drawer and 1 shelf.

B 8 Beratungstisch:
Grundkonstruktion aus beschichtetem Holzwerkstoff, in verschiedenen Farben und Materialien erhältlich. Auflage aus Klarglas. B 8.3 mit Metallfuß, weiß pulverbeschichtet (schwarz auf Anfrage), und Container mit 1 Schublade, 1 Tür und 1 Einlegeboden.

B 8 counselling desk:
Basic construction made of coated derived timber product, available in different colours and materials. B 8.3 with metal base, white powder-coated (black on request), and cabinet with 1 drawer, 1 door and 1 shelf.

Bitte bei Bestellung Position des Containers (links oder rechts) sowie gewünschte Kabeldurchlässe angeben. Please state position of cabinet (right or left side) as well as cable outlets when ordering.

BERATUNGSTISCHE COUNSELLING DESKS

B 5 Beratungstisch:
Grundkonstruktion aus beschichtetem Holzwerkstoff, in verschiedenen Farben und Materialien erhältlich. Auflage aus Klarglas. B 5 optional mit Tastaturauszug, B 5.1 mit 2 Schubladen, B 5.2 mit 2 Ablagefächern.

B 5 counselling desk:
Basic construction made of coated derived timber product, available in different colours and materials. Cover made of clear glass. B 5 with sliding keyboard shelf in option, B 5.1 with 2 drawers, B 5.2 with 2 compartments.



01 B 5
optional mit Tastaturauszug
with sliding keyboard shelf in option
1100 x 783 x 550 mm
M2/20.46.00.01 **959,00 €**

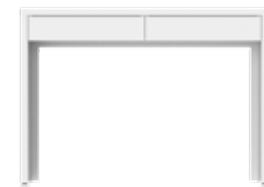

02 B 5.1
mit 2 Schubladen
with 2 drawers
1100 x 783 x 550 mm
M2/20.46.00.02 **1.208,00 €**



03 B 5.2
mit 2 Ablagefächern
with 2 compartments
1100 x 783 x 550 mm
M2/20.46.00.04 **1.080,00 €**



04 B 6
mit Container, 1 Schublade und 1 Einlegeboden
with cabinet, 1 drawer and 1 shelf
1100 x 760 x 550 mm
M2/20.45.00.01 **1.279,00 €**



05 B 6 L
mit Container, 1 Schublade und 1 Einlegeboden
with cabinet, 1 drawer and 1 shelf
1400 x 760 x 550 mm
M2/20.45.00.04 **1.436,00 €**

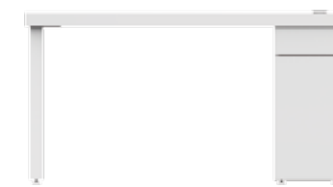

06 B 8.3
mit Container mit 1 Schublade, 1 Tür und 1 Einlegeboden
with cabinet with 1 drawer, 1 door and 1 shelf
1400 x 760 x 550 mm
M2/20.48.00.03 **1.697,00 €**



Zubehör: Accessory:
Tastaturauszug (nicht in Verbindung mit Schubladen), nur in Verbindung mit Tischplatte
Sliding keyboard shelf (not combinable with drawers), only in connection with table top
M2/20.10.02.01 **193,00 €**





Anwendungsbeispiel:
Example of use:

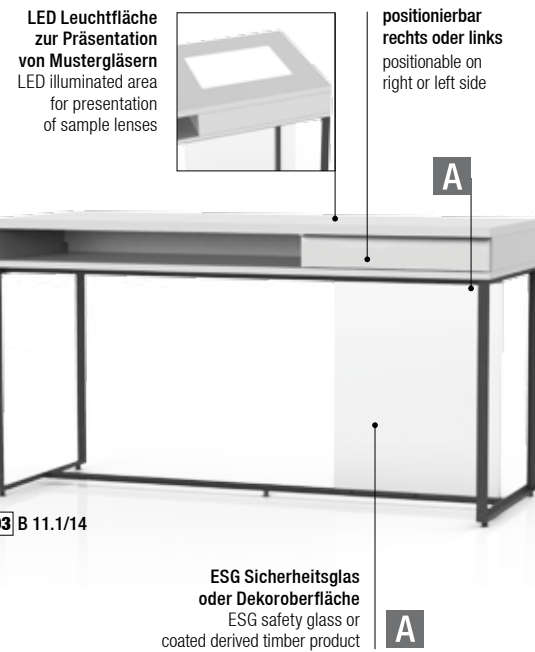
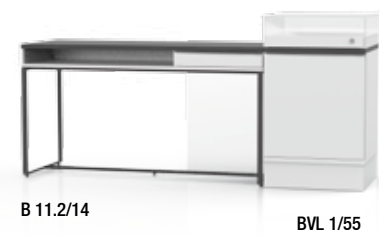

LL-BERATUNGSTISCHE
LL-COUNSELLING DESKS

B 11 Beratungstisch:
Grundkonstruktion aus schwarz pulverbeschichtetem Stahl. Tischplatte und Korpus aus beschichtetem Holzwerkstoff, in verschiedenen Dekoren erhältlich. B 11.1/12 und B 11.1/14 mit 1 Schublade und 1 offenen Fach. B 11.2/12 und B 11.2/14 mit 1 offenen Fach und LED Leuchtfläche. Zwischenpaneel aus ESG Sicherheitsglas oder beschichtetem Holzwerkstoff.

B 11 counselling desk:
Basis construction made of black powder-coated steel (white on request). Corpus and table top are made of coated derived timber product, available in different decorative surfaces. B 11.1/12 and B 11.1/14 with 1 drawer and 1 open compartment, B 11.2/12 and B 11.2/14 with 1 open compartment and LED illuminated area. Inside panel made of ESG safety glass or coated derived timber product.

- 01** B 11.1/12 mit 1 Schublade und 1 offenen Fach
with 1 drawer and 1 open compartment
1200 x 760 x 550 mm
M2/20.43.12.01 **1.506,00 €**
- 02** B 11.2/12 mit 1 offenen Fach und LED Leuchtfläche (300 x 350 mm)
with 1 open compartment and LED illuminated area (300 x 350 mm)
1200 x 760 x 550 mm
M2/20.43.12.02 **1.598,00 €**
- 03** B 11.1/14 mit 1 Schublade und 1 offenen Fach
with 1 drawer and 1 open compartment
1400 x 760 x 550 mm
M2/20.43.14.01 **1.574,00 €**
- 04** B 11.2/14 mit 1 offenen Fach und LED Leuchtfläche (300 x 350 mm)
with 1 open compartment and LED illuminated area (300 x 350 mm)
1400 x 760 x 550 mm
M2/20.43.14.02 **1.686,00 €**

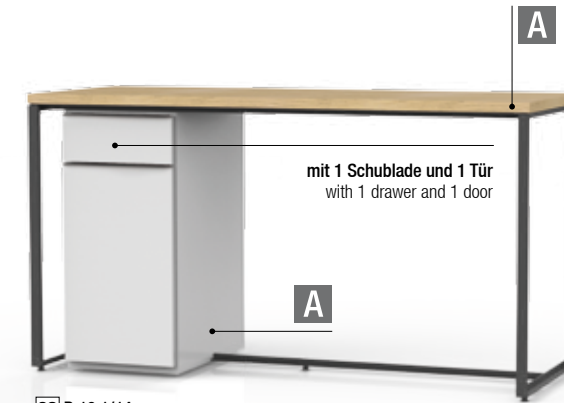

06 B 10.1/14

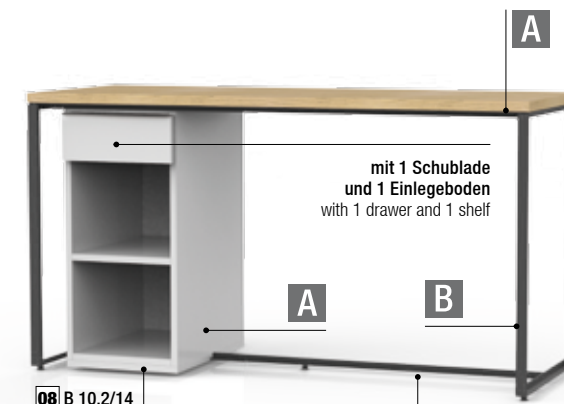

08 B 10.2/14

Container rechts oder links positionierbar
Container positionable on right or left side

Metallrahmen aus schwarz pulverbeschichtetem Stahl
Metal frame made of black powder-coated steel

B 10 Beratungstisch:
Grundkonstruktion aus schwarz pulverbeschichtetem Stahl (weiß auf Anfrage). Tischplatte und Korpus aus beschichtetem Holzwerkstoff, in verschiedenen Dekoren erhältlich. B 10.1/12 und B 10.1/14 mit Container, 1 Schublade und 1 Tür. B 10.2/12 und B 10.2/14 mit Container, 1 Schublade und 1 Einlegeboden.

B 10 counselling desk:
Basis construction made of black powder-coated steel (white on request). Corpus and table top made of coated derived timber product, available in different decorative surfaces. B 10.1/12 and B 10.1/14 with cabinet, 1 drawer and 1 door. B 10.2/12 and B 10.2/14 with cabinet, 1 drawer and 1 shelf.



Bitte bei Bestellung Position des Containers / der Schublade (links oder rechts) sowie gewünschte Kabeldurchlässe angeben.
Please state position of cabinet / drawer (right or left side) as well as cable outlets when ordering.

- 05** B 10.1/12 mit Container, 1 Schublade und 1 Tür
with cabinet, 1 drawer and 1 door
1200 x 760 x 550 mm
M2/20.42.12.01 **1.274,00 €**

- 07** B 10.2/12 mit Container, 1 Schublade und 1 Einlegeboden
with cabinet, 1 drawer and 1 shelf
1200 x 760 x 550 mm
M2/20.42.12.02 **1.286,00 €**

- 06** B 10.1/14 mit Container, 1 Schublade und 1 Tür
with cabinet, 1 drawer and 1 door
1400 x 760 x 550 mm
M2/20.42.14.01 **1.238,00 €**

- 08** B 10.2/14 mit Container, 1 Schublade und 1 Einlegeboden
with cabinet, 1 drawer and 1 shelf
1400 x 760 x 550 mm
M2/20.42.14.02 **1.251,00 €**

Bitte bei Bestellung Dekoroberfläche für Tischplatte, Korpus und Zwischenpaneel angeben.
Please state decorative surfaces for table top, corpus and inside panel when ordering.



Verschließbarer Glasvitrinen-Aufsatz
Lockable glass showcase

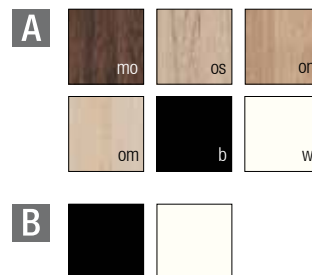
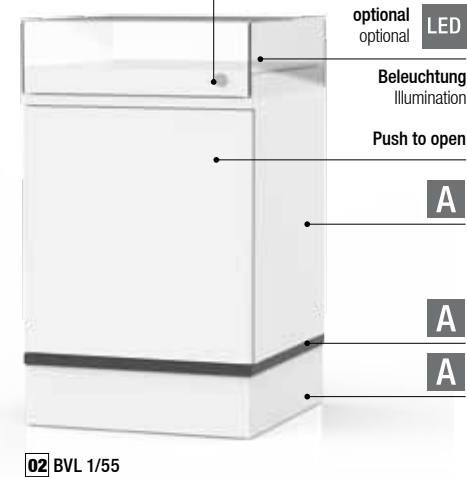

BVL / EVL Vitrine mit 2 Türen und 1 Einlegeboden. Korpus aus beschichtetem Holzwerkstoff, in verschiedenen Dekoren erhältlich. Metallrahmen und Kufen aus schwarz pulverbeschichtetem Stahl (weiß auf Anfrage). Verschließbarer Vitrinen-Aufsatz aus Klarglas, transparent. Optional mit LED Beleuchtung.

BVL / EVL showcase with 2 doors and 1 shelf. Corpus made of derived timber product, available in different decorative surfaces. Metal frame and sled base made of black powder-coated steel (white on request). With lockable showcase top made of clear glass, transparent. Optional with LED illumination.

03 BVL 3/9
875 x 930 x 550 mm
M2/37.06.09.00/02 **2.067,00 €**

04 EVL 3/9
875 x 1035 x 550 mm
M2/37.06.10.00/01 **2.183,00 €**



BVL / EVL Vitrine mit 2 Türen und 2 Einlegeböden. Korpus aus beschichtetem Holzwerkstoff, in verschiedenen Dekoren erhältlich. Metallrahmen und Kufen aus schwarz pulverbeschichtetem Stahl (weiß auf Anfrage). Verschließbarer Vitrinen-Aufsatz aus Klarglas, transparent. Optional mit LED Beleuchtung.

BVL / EVL showcase with 2 door and 2 shelves. Corpus made of derived timber product, available in different decorative surfaces. Metal frame and sled base made of black powder-coated steel (white on request). With lockable showcase top made of clear glass, transparent. Optional with LED illumination.

05 BVL 3/14
1400 x 930 x 550 mm
M2/37.06.09.01/01 **2.737,00 €**

06 EVL 3/14
1400 x 1035 x 550 mm
M2/37.06.10.01 **2.853,00 €**

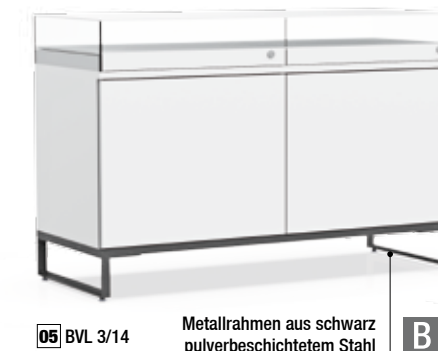

LL- VITRINEN LL-SHOWCASES

BVL / EVL Vitrine mit 1 Tür und 1 Einlegeboden. Korpus aus beschichtetem Holzwerkstoff, in verschiedenen Dekoren erhältlich. Verschließbarer Vitrinen-Aufsatz aus Klarglas, transparent. Optional mit LED Beleuchtung.

BVL / EVL showcase with 1 door and 1 shelf. Corpus made of derived timber product, available in different decorative surfaces. With lockable showcase top made of clear glass, transparent. Optional with LED illumination.

01 BVL 1/55
550 x 935 x 550 mm
M2/37.01.09.00 **1.443,00 €**

02 EVL 1/55
550 x 1035 x 550 mm
M2/37.01.10.00 **1.498,00 €**



Zubehör: Accessories:

07 LED Beleuchtung, weiß, für Glasvitrine, inklusive Netzgerät.
LED illumination, white, for glass showcase, including power supply.

für für BVL 1/55 & EVL 1/55
25.40.11.44 **161,00 €**

für für BVL 3/9 & EVL 3/9
25.40.11.46 **242,00 €**

für für BVL 3/14 & EVL 3/14
25.40.11.48 **321,00 €**

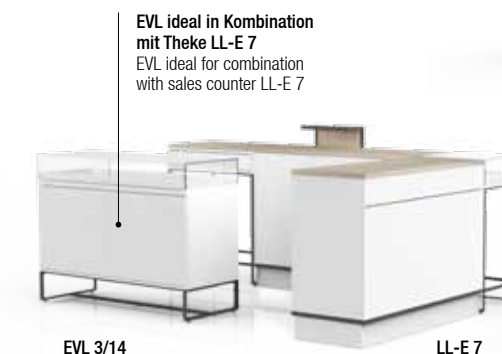

BVL ideal in Kombination mit Beratungstischen B 10 und B 11
BVL ideal for combination with counselling desks B 10 and B 11

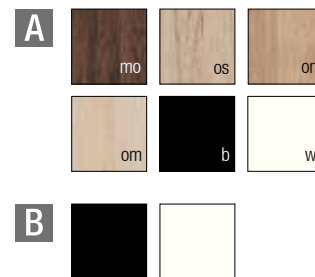

LL-STEHTISCHE LL-HIGH TABLES

BST Stehtisch mit 1 Ablagefach,
Grundkonstruktion aus schwarz pulver-
beschichtetem Stahl (weiß auf Anfrage).
Tischplatte und Korpus aus beschichtetem
Holzwerkstoff, in verschiedenen Dekoren
erhältlich.

BST high table with 1 compartment, basis
construction made of black powder-coated
steel (white on request). Table top and corpus
made of coated derived timber product, available
in different decorative surfaces.

01 BST 2/5
550 x 1035 x 550 mm
M2/37.03.05.00 **1.142,00 €**

02 BST 2/8
875 x 1035 x 550 mm
M2/37.03.08.00 **1.252,00 €**



**EMV Vitrine mit verschließbarem Vitrinen-
aufsatz aus Klarglas, transparent.**
Grundkonstruktion aus schwarz pulver-
beschichtetem Stahl (weiß auf Anfrage).
Tischplatte und Korpus aus beschichtetem
Holzwerkstoff, in verschiedenen Dekoren
erhältlich. Optional mit LED Beleuchtung.

EMV showcase with lockable showcase top,
made of clear glass, transparent. Basic
construction made of black powder-coated
steel (white on request). Table top and corpus
made of coated derived timber product, available
in different decorative surfaces. Optional with LED
illumination.

03 EMV 55
550 x 1035 x 550 mm
M2/37.05.05.00 **1.582,00 €**



EM / BST Stehtisch mit 1 Schublade,
Grundkonstruktion aus schwarz pulver-
beschichtetem Stahl (weiß auf Anfrage).
Tischplatte und Korpus aus beschichtetem
Holzwerkstoff, in verschiedenen Dekoren
erhältlich.

EM / BST high table with 1 drawer, basis
construction made of black powder-coated
steel (white on request). Table top and corpus
made of coated derived timber product, available
in different decorative surfaces.

04 EM 55
550 x 1035 x 550 mm
M2/37.04.05.00 **1.055,00 €**

05 BST 1
875 x 1035 x 550 mm
M2/37.04.08.00/01 **1.435,00 €**



Anwendungsbeispiele:
Examples of use:

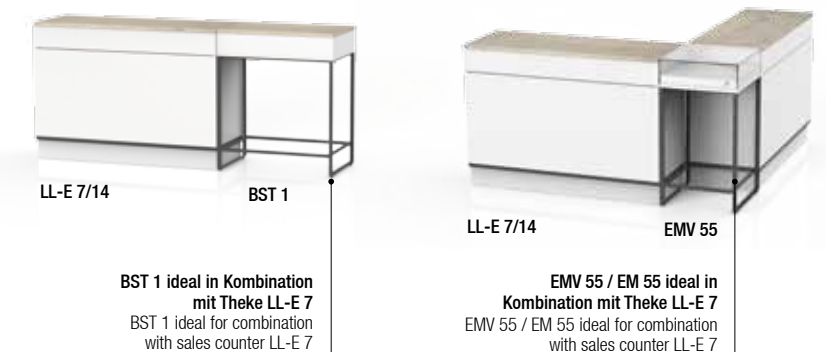

Zubehör: Accessory:
LED Beleuchtung, weiß,
für EMV, inklusive Netzgerät.
LED illumination, white, for EMV,
including power supply.
25.40.11.44 **161,00 €**



Frontansicht:
Front view:



03 LL-E 7/14

Rückansicht:
Back view:



Die Innenausstattung der Theke lässt sich individuell zusammenstellen (siehe Seiten 116 - 117)
The sales counter interior can be arranged individually (refer to pages 116 - 117)

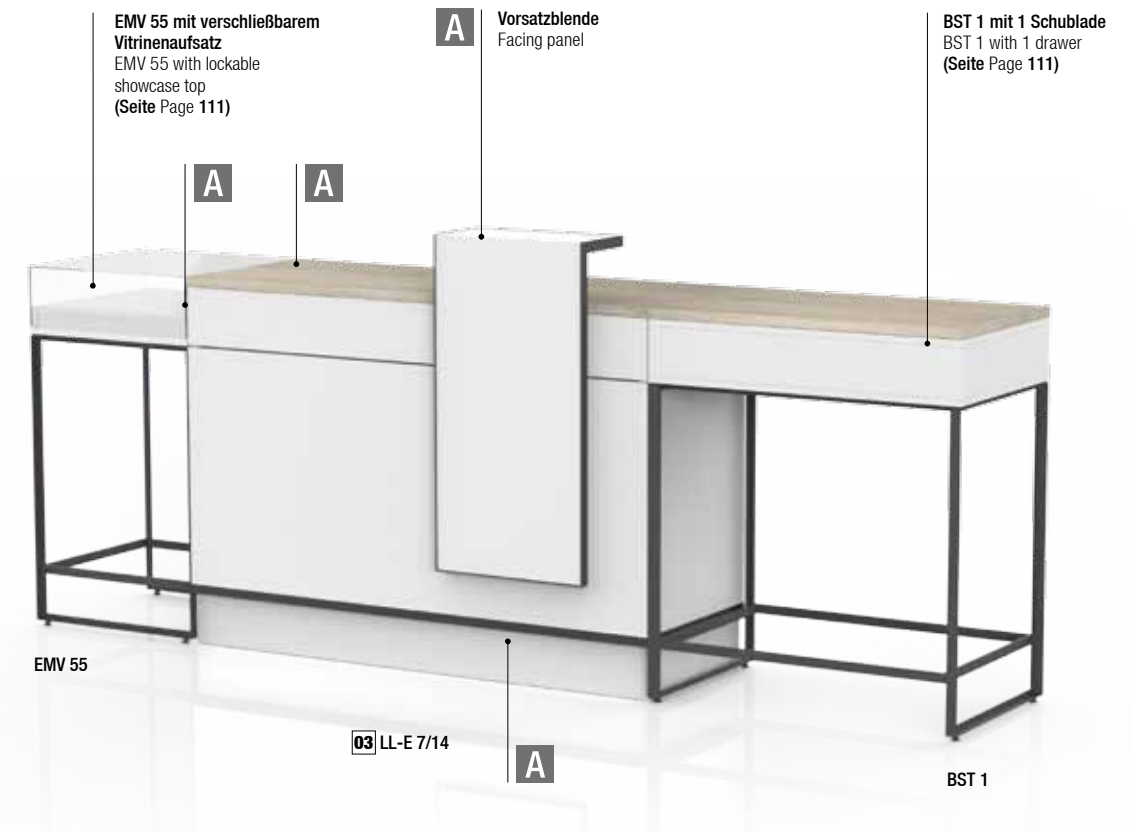

LL-E 7 Theke:
Korpus aus weiß beschichtetem Holzwerkstoff. Tischplatte, Front- und Seitenblenden aus beschichtetem Holzwerkstoff, in verschiedenen Dekoren erhältlich. Vorsatzblende als Zubehör erhältlich.

LL-E 7 sales counter:
Corpus made of white coated derived timber product. Table top, front and side covers made of coated derived timber product, available in different decorative surfaces. Facing panel available as an accessory

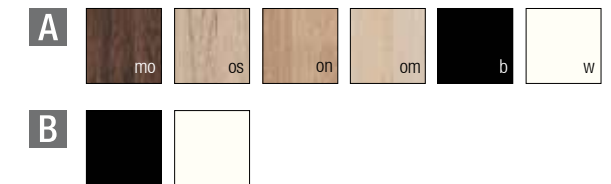

LL-THEKE LL-SALES COUNTER

Durch ihre modulare Bauweise, verschiedene Kombinationselemente sowie einer großen Auswahl an Farben und Materialien ist die LL-THEKE für sämtliche Anforderungen geeignet. Die Theke hat eine ergonomische Höhe von 1035 mm und wird in verschiedenen Breiten angeboten. Die Innenausstattung der Theke lässt sich ganz nach Ihren funktionalen Anforderungen zusammenstellen.

Modular design, various combination elements and a wide range of colours and materials make LL-SALES COUNTER ideal for all requirements. The counter has an ergonomic height of 1035 mm and is offered in different widths. The interior of the counter can be assembled according to your functional requirements.

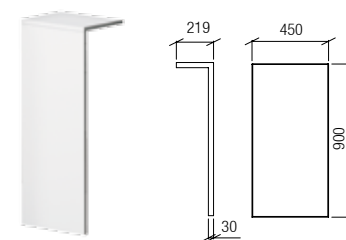

01 Vorsatzblende aus weiß beschichtetem Holzwerkstoff, mit umlaufendem Profil, aus schwarz pulverbeschichtetem Stahl

Facing panel made of white coated derived timber product, with circumferential profile, made of black powder-coated steel

450 x 900 x 219 mm

M2/33.03.00.00 316,00 €

01 LL-E 7/6	580 x 1035 x 550 mm	03 LL-E 7/14	1475 x 1035 x 550 mm	05 LL-E 7/20	2000 x 1035 x 550 mm
Korpus Corpus	M2/33.06.01.00 986,00 €	Korpus Corpus	M2/33.14.01.00 1.653,00 €	Korpus Corpus	M2/33.20.01.00 1.983,00 €
Front- und Seitenblenden mit Befestigung	Front and side covers with fixing	Front- und Seitenblenden mit Befestigung	Front and side covers with fixing	Front- und Seitenblenden mit Befestigung	Front and side covers with fixing
Dekor Decor	M2/33.30.06.00 441,00 €	Dekor Decor	M2/33.30.14.00 702,00 €	Dekor Decor	M2/33.30.20.00 773,00 €
02 LL-E 7/12	1106 x 1035 x 550 mm	04 LL-E 7/16	1630 x 1035 x 550 mm		
Korpus Corpus	M2/33.12.01.00 1.294,00 €	Korpus Corpus	M2/33.16.01.00 1.716,00 €		
Front- und Seitenblenden mit Befestigung	Front and side covers with fixing	Front- und Seitenblenden mit Befestigung	Front and side covers with fixing		
Dekor Decor	M2/33.30.12.00 546,00 €	Dekor Decor	M2/33.30.16.00 735,00 €		

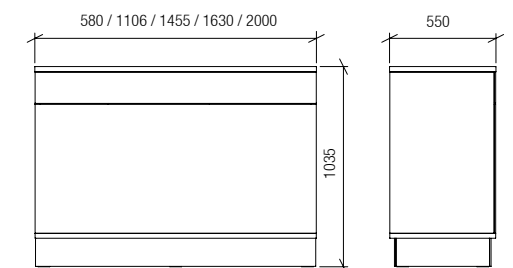

LL-E 7/6 LL-E 7/12 LL-E 7/14 LL-E 7/16 LL-E 7/20



Anwendungsbeispiele:
Examples of use:



12 E 5/20 + 01 + 07

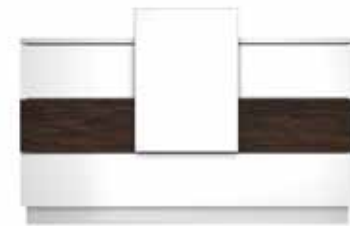

12 E 5/20 + 06

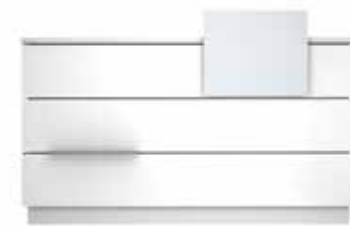

12 E 5/20 + 01 + 03

Übereck-Kombination möglich
Corner combination possible

Vorsatzblende
Facing panel

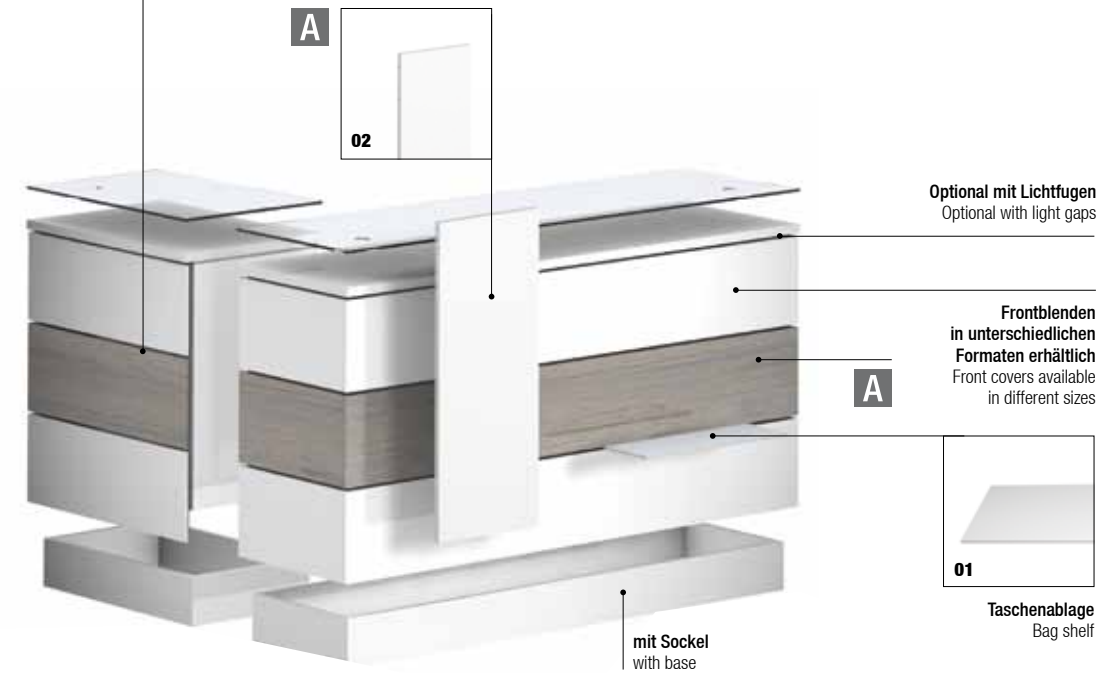

Optional mit Lichtfugen
Optional with light gaps

Frontblenden
in unterschiedlichen
Formaten erhältlich
Front covers available
in different sizes

mit Sockel
with base

E 5 Theke:
Korpus aus weiß beschichtetem Holzwerkstoff.
Tischplatte in Dekoroberfläche, inklusive Auflage in
Klarglas (4 mm Stärke), Seiten- und Frontblenden in
verschiedenen Materialien und Farben. Oberfläche
der Tischplatte sowie Front- und Seitenblenden in
verschiedenen Farben. Taschenablage und Vorsatz-
blende als Zubehör erhältlich.

E 5 sales counter:
Corpus made of white coated derived timber product. Table-
top made of decorative surface with cover made of clear
glass (4 mm thickness), side and front covers in different
materials and colours. Bag shelf and facing panel available
as accessories.

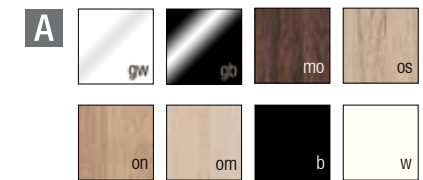

THEKE SALES COUNTER

Kreieren Sie Ihre individuelle Theke durch die
Kombination von unterschiedlichen Materialien und
Farben passend zu Ihrem Laden und Corporate Design.
Gerne erstellen wir Ihnen auch einen Gestaltungs-
vorschlag passend zu Ihrer Geschäftseinrichtung.

Create your own customized sales counter by combining
different materials and colours matching with your shop
and Corporate Design. We would also be happy to create
a design proposal to match your shop interior.

Zubehör:
Accessories:

01
Taschenablage aus dekorativem
Holzwerkstoff (Stärke 19 mm)
Bag shelf made of coated derived
timber product (thickness 19 mm)

- 01 600 x 180 mm M2/34.06.02.01 113,00 €
- 02 900 x 180 mm M2/34.09.02.01 125,00 €

02
Vorsatzblende aus dekorativem
Holzwerkstoff (Stärke 19 mm)
Facing panel made of coated derived
timber product (thickness 19 mm)

- 03 600 x 500 mm M2/34.06.05.01 103,00 €
- 04 900 x 500 mm M2/34.09.05.01 138,00 €
- 05 300 x 800 mm M2/34.03.08.01 91,00 €
- 06 600 x 800 mm M2/34.06.08.01 147,00 €
- 07 300 x 1100 mm M2/34.03.11.01 108,00 €

08 E 5/6 600 x 1035 x 550 mm

Korpus corpus M2/34.06.00.00/01 807,00 €
Front- und Seitenblenden, mit Befestigung
Front and side covers, with fixing

Acrylglas
Acrylic glass M2/34.06.00.01/01 461,00 €
Dekor Decor M2/34.06.00.02/01 461,00 €

10 E 5/14 1475 x 1035 x 550 mm

Korpus corpus M2/34.14.00.00/01 1.655,00 €
Front- und Seitenblenden, mit Befestigung
Front and side covers, with fixing

Acrylglas
Acrylic glass M2/34.14.00.01 632,00 €
Dekor Decor M2/34.14.00.02 632,00 €

12 E 5/20 2000 x 1035 x 550 mm

Korpus corpus M2/34.20.00.00/01 2.067,00 €
Front- und Seitenblenden, mit Befestigung
Front and side covers, with fixing

Acrylglas
Acrylic glass M2/34.20.00.01/01 805,00 €
Dekor Decor M2/34.20.00.02/02 805,00 €

09 E 5/12 1125 x 1035 x 550 mm

Korpus corpus M2/34.12.00.00/01 1.211,00 €
Front- und Seitenblenden, mit Befestigung
Front and side covers, with fixing

Acrylglas
Acrylic glass M2/34.12.00.01/01 574,00 €
Dekor Decor M2/34.12.00.02/01 574,00 €

11 E 5/16 1650 x 1035 x 550 mm

Korpus corpus M2/34.16.00.00/01 1.694,00 €
Front- und Seitenblenden, mit Befestigung
Front and side covers, with fixing

Acrylglas
Acrylic glass M2/34.16.00.01 690,00 €
Dekor Decor M2/34.16.00.02 690,00 €

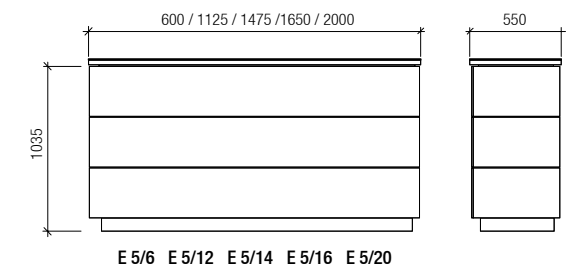



Theken-Zubehör:
 Fachböden und Fronten aus beschichtetem Holzwerkstoff, weiß matt, mit verschiedenen Griffen zur Wahl für Schubladen und Türen. Verschiedene Griffe zur Auswahl, bitte bei Bestellung angeben.

Counter accessories:
 shelves and fronts made of derived timber product, white matt, with different handles to choose from for drawers and doors. Different handles to choose, please state when ordering.

Tür
 Door
 520 x 836 x 19 mm
 M2/31.00.00.02/02 **131,00 €**



Schublade, klein
 Drawer, small
 346 x 136 x 420 mm
 M2/31.00.01.01/02 **169,00 €**



Schublade, groß, niedrig
 Drawer, big, low
 521 x 136 x 420 mm
 M2/31.00.02.01/02 **181,00 €**



Schublade, groß, hoch
 Drawer, big, high
 521 x 276 x 420 mm
 M2/31.00.00.01/02 **193,00 €**

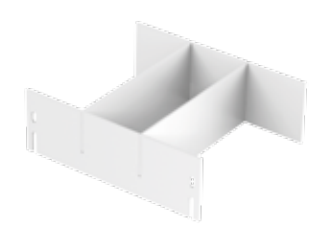

Schubladenteiler aus Acrylglas, dualsatin, für Schubladen, groß, hoch
 Drawer partition made of acrylic glass, dualsatin, for drawer, big, high
 450 x 150 x 400 mm
 M2/31.00.00.12 **96,00 €**

Fachboden, klein
 Shelf, small
 310 x 19 x 450 mm
 M2/31.00.00.04/02 **35,00 €**



Fachboden, groß
 Shelf, large
 485 x 19 x 450 mm
 M2/31.00.00.03/02 **47,00 €**

Ausziehbarer Fachboden für Tastatur oder Drucker
 Sliding shelf for keyboard or printer
 485 x 60 x 420 mm
 M2/31.00.00.05/02 **169,00 €**

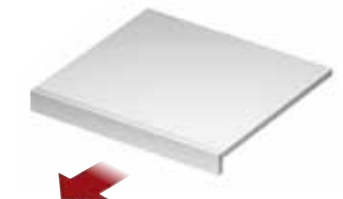

THEKE SALES COUNTER

Wir bieten Ihnen die Möglichkeit, die Innenausstattung Ihrer Theke nach Ihren Anforderungen selbst zusammen zu stellen. Wählen Sie aus unserem Angebot an Schubladen, Einlegeböden und Türen die passenden Elemente für alle concept-s Theken aus.

We provide the opportunity to arrange yourself a counter according to your demands. Select the suitable elements for all concept-s counters from our range of drawers, shelves and doors.

Anwendungsbeispiele:
 Examples of use:

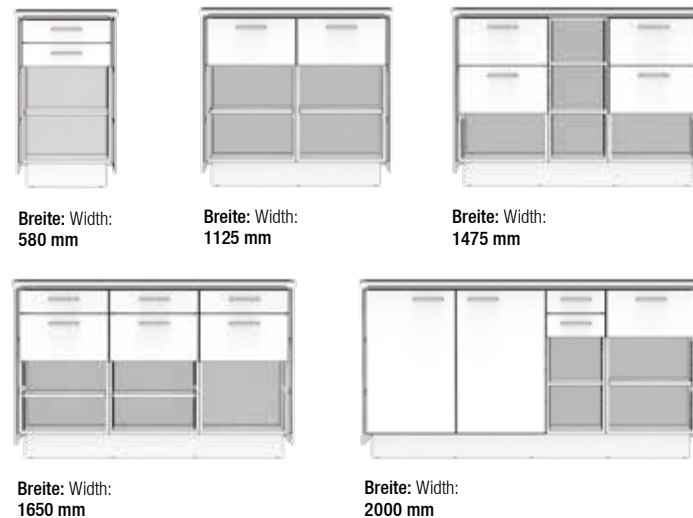

Rückansicht:
 Back view:

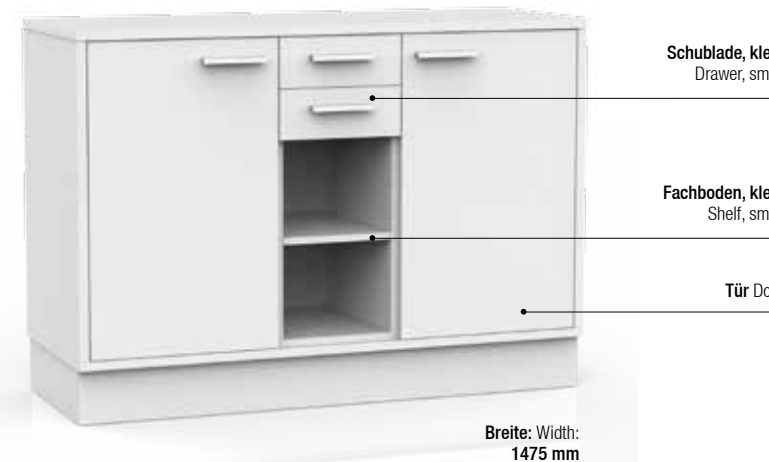

Verschiedene Griffe zur Auswahl:
 Different handles to choose:

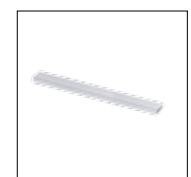

Griff I
 (Aluminium verchromt matt)
 Handle I
 (aluminium chromed matt)

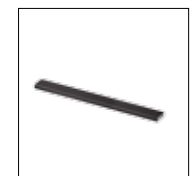

Griff I
 (Aluminium schwarz pulverbeschichtet)
 Handle I
 (black powder-coated aluminium)



Griff L
 (Stahl verchromt)
 Handle L
 (chromed steel)



Werkstatt-Module:

Korpus und Fronten aus beschichtetem Holzwerkstoff, in verschiedenen Farben und Dekoren erhältlich. Verschiedene Griffe zur Auswahl, bitte bei Bestellung angeben.

Workshop modules:

Corpus and fronts made of derived timber product, available in different colours and decors. Different handles to choose, please state when ordering.

Hängeschrank mit Tür, Öffnung nach links oder rechts, mit 1 Fachboden
Wall cabinet with door, opening to the left or to the right, with 1 shelf

525 x 525 x 370 mm
M2/38.00.15.03 **427,00 €**



Doppel-Hängeschrank mit Türen, Öffnung nach links und rechts, mit je 1 Fachboden
Double wall cabinet with doors, opening to the left and to the right, with 1 shelf each

1050 x 525 x 370 mm
M2/38.00.15.04 **645,00 €**



Hängeschrank mit 1 Fachboden
Wall cabinet with 1 shelf

525 x 525 x 350 mm
M2/38.00.15.02 **341,00 €**



Korpus mit 3 niedrigen Schubladen und 1 hohen Schublade, mit 1 Fachboden
Corpus with 3 low drawers and 1 high drawer, with 1 shelf

525 x 803 x 500 mm
M2/38.00.00.07 **939,00 €**



Korpus mit Tür, Öffnung nach links oder rechts, mit 1 Fachboden
Corpus with door for opening to the left or to the right, with 1 shelf

525 x 803 x 500 mm
M2/38.00.00.06 **483,00 €**



Doppel-Korpus mit Türen, Öffnung nach links und rechts, mit 1 Fachboden
Double corpus with doors, opening to the left and to the right, with 1 shelf

1050 x 803 x 500 mm
M2/38.00.00.05 **728,00 €**



Korpus mit 1 Fachboden
Corpus with 1 shelf

525 x 803 x 500 mm
M2/38.00.00.03 **374,00 €**

WERKSTATT WORKSHOP

Die Werkstatt muss funktional sein und Platz für alle notwendigen Maschinen und Arbeitsutensilien bieten. Allerdings ist es gerade bei offenen Konzepten wichtig, dass sie auch „schön“ aussieht und sich in die Ladengestaltung einfügt. Wir bieten Ihnen die Möglichkeit, Ihre Werkstatt nach Ihren persönlichen Anforderungen zusammenzustellen. Wählen Sie aus unserem Angebot an verschiedenen Modulen und wir erstellen Ihnen gerne einen individuellen Vorschlag inklusive Angebot.

The workshop must be functional and accommodate different kinds of machinery and appliances. Indeed, it is quite important especially for open concepts that it also looks "pretty" and fits to the shop interior. We provide the opportunity to arrange yourself a workshop according to your demands. Select from our range of modules and with pleasure we will prepare a customized solution including offer.

Verschiedene Griffe zur Auswahl:
Different handles to choose:

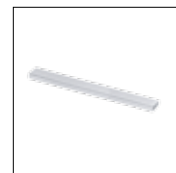

Griff I (Aluminium verchromt matt)
Handle I (aluminium chromed matt)

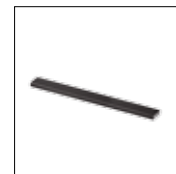

Griff I (Aluminium schwarz pulverbeschichtet)
Handle I (black powder-coated aluminium)



Griff L (Stahl verchromt)
Handle L (chromed steel)

01 Arbeitsplatte, Meterware (Zuschnitt nach Maß)
Worktop, sold by metre (cut by measures)

max. 2000 x 600 x 40 mm
M2/38.00.10.03 **240,00 €**

02 Abschlussblende, Meterware (Zuschnitt nach Maß)
Cover mask, sold by metre (cut by measures)

2000 x 100 x 20 mm
M2/38.00.10.07 **47,00 €**

03 Seitenblende
Lateral cover

600 x 840 x 20 mm
M2/38.00.10.01 **93,00 €**
620 x 940 x 20 mm
M2/38.00.10.02 **107,00 €**

04 Schublade, für direkte Montage unter der Arbeitsplatte
Drawer, for direct mounting under the worktop

1050 x 345 x 40 mm
M2/38.00.10.04 **290,00 €**

05 Tastaturauszug
Sliding keyboard shelf

525 x 350 x 19 mm
M2/38.00.10.05 **183,00 €**

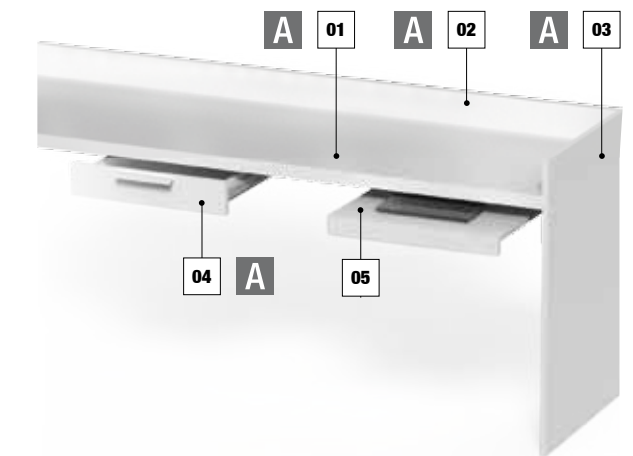



Sitzmaterial: Stoff
Seat: fabric

01	Code 3082	07	Code 8032
02	Code 1033	08	Code 8006
03	Code 8011	09	Code 6001
04	Code 2007	10	Code 6052
05	Code 4021	11	Code 7019
06	Code 3030		

BASKET CHAIR, Sessel in verschiedenen Farben, 4-beinig, Schale aus PU-FLEX, gepolstert, Gestell aus Aluminium, schwarz oder weiß lackiert

BASKET CHAIR, easy chair in different colours, 4-legged, shell made of PU-FLEX, upholstered, frame made of aluminium, black or white lacquered

Sitzhöhe Seat height 470 mm

01 BASKET CHAIR U
4-beinig 4-legged
600 x 800 x 600 mm

schwarz black	30.66.00.00	381,00 €
weiß white	30.66.00.01	381,00 €

02 BASKET CHAIR UR
mit Rollen with castors
600 x 800 x 600 mm

schwarz black	30.66.02.00	395,00 €
weiß white	30.66.02.01	395,00 €



BASKET CHAIR U

BASKET CHAIR UR

Hinweis: 4 Stück Mindestbestellmenge
Note: 4 pieces minimum order quantity

Sitzmaterial: Leder
Seat material: Leather

01	Code F07	05	Code F06
02	Code F03	06	Code F09
03	Code F04	07	Code F08
04	Code F01	08	Code F05

KUADRA XL, Stuhl in verschiedenen Farben, 4-beinig, Sitz und Rücken gepolstert, Leder, Gestell aus verchromtem Stahl

KUADRA XL, chair in different colours, 4-legged, seat and back upholstered, leather, frame in chromed steel

500 x 810 x 535 mm
Sitzhöhe Seat height 465 mm

03 KUADRA XL 2463

Leder Leather	30.49.57.00	357,00 €
---------------	-------------	-----------------

04 KUADRA XL 2464
Mit Armlehnen With armrests

Leder Leather	30.49.58.00	400,00 €
---------------	-------------	-----------------



KUADRA XL 2464

KUADRA XL 2463

Hinweis: 2 Stück Verpackungseinheit
Note: 2 pieces packaging unit

Sitzmaterial: Polypropylen
Seat material: polypropylene

einfarbig one-coloured zweifarbig two-coloured

01	Code white	06	Code white/stone
02	Code stone/stone	07	Code white/taupe
03	Code taupe/taupe	08	Code white/black
04	Code green/green		
05	Code black/black		

ONDA, Hocker in verschiedenen Farbkombinationen und 3 Höhen, 4-beinig, Schale aus einfarbigem oder zweifarbigem Polypropylen, Gestell aus Stahl, verchromt oder schwarz.

ONDA, stool in different colour combinations and 3 heights, 4-legged, shell made of one-coloured or two-coloured polypropylene, frame made of steel, in chrome or black.

05 ONDA 90
415 x 925 x 370 mm
Sitzhöhe Seat height 760 mm

chrom chrome	30.57.00.00	385,00 €
schwarz black	30.57.00.01	385,00 €

06 ONDA 80
415 x 825 x 345 mm
Sitzhöhe Seat height 660 mm

chrom chrome	30.57.01.00	365,00 €
schwarz black	30.57.01.01	365,00 €

07 ONDA 60
415 x 625 x 355 mm
Sitzhöhe Seat height 460 mm

chrom chrome	30.57.02.00	293,00 €
schwarz black	30.57.02.01	293,00 €



ONDA 60

ONDA 80

ONDA 90

SITZMÖBEL SEATING FURNITURE

Ihr Kunde soll sich während der Beratungszeit wohlfühlen, daher sind bequeme und hochwertige Sitzgelegenheiten ein absolutes Muss! Bei uns finden Sie hochwertige Sitzgelegenheiten für maximalen Komfort.

Your client should feel comfortable during the consulting time, therefore a comfortable and high-quality seating-accommodation is an absolute must-have! On the following pages you will find high-quality seating for maximum comfort.



Weitere Sitzmöbel auf Anfrage, kontaktieren Sie uns einfach für individuelle Vorschläge passend zu Ihrer Einrichtung!

More seating furniture on request, simply contact us for personalised suggestions to suit your interior!



GLOBUS POLYPROPYLENE

GLOBUS PLYWOOD

GLOBUS, Stuhl, 4-beinig, Schale aus Sperrholz in verschiedenen Dekoren oder aus Polypropylen in verschiedenen Farben. Gestell aus Stahl, verchromt, weiß oder schwarz.

GLOBUS, chair, 4-legged, shell made of plywood in different decors, or polypropylene in different colours. Frame made of steel, in chrome, white or black.

510 x 775 x 525 mm
Sitzhöhe Seat height 470 mm

01 GLOBUS PLYWOOD mit Schale aus Sperrholz with shell made of plywood

Gestell Frame

01 chrom chrome 30.71.00.00 **347,00 €**
02 weiß white 30.71.00.01 **317,00 €**
03 schwarz black 30.71.00.02 **317,00 €**

02 GLOBUS POLYPROPYLENE mit Schale aus Polypropylen with shell made of polypropylene

Gestell Frame

01 chrom chrome 30.71.01.00 **217,00 €**
04 weiß white 30.71.01.01 **187,00 €**
05 schwarz black 30.71.01.02 **187,00 €**

Sitzschale Polypropylen Polypropylene shell

- 01 Code white
- 02 Code pale pink
- 03 Code stone
- 04 Code taupe
- 05 Code green
- 06 Code black

Sitzschale Sperrholz Plywood shell

- 01 Esche natur natural ash
- 02 Eiche natur natural oak
- 03 Nussbaum natur natural walnut
- 04 RAL 9003 weiß lackierte Esche white lacquered ash
- 05 schwarz lackierte Esche black lacquered ash

Farben Tischplatten: Colours table tops:

- 01 RAL 9003 weiß lackiert white lacquered
- 02 warmgrau gebeizte Esche warm grey stained ash
- 03 Eiche natur natural oak
- 04 Nussbaum natur natural walnut

ECLIPSE Tisch in 4 Größen, 3-beinig. Füße aus Stahl, matt verchromt. Tischplatte, aus MDF, laminiert, in verschiedenen Farben erhältlich.

ECLIPSE table in 4 heights, 3-legged. Legs made of matt chromed steel. Table top, made of MDF, laminated, available in different colours.

- 05** ECLIPSE SMALL 460 x 200 x 370 mm 30.70.00.00 **144,00 €**
- 06** ECLIPSE MEDIUM 550 x 250 x 440 mm 30.70.01.00 **171,00 €**
- 07** ECLIPSE LARGE 710 x 300 x 560 mm 30.70.02.00 **213,00 €**
- 08** ECLIPSE EXTRA LARGE 1110 x 350 x 770 mm 30.70.03.00 **311,00 €**



ECLIPSE MEDIUM

ECLIPSE SMALL



NUBE

Sitzmaterial: Stoff, einfarbig gepolstert
Seat material: fabric, one-coloured upholstered

- 01 Code FKD220
- 02 Code FKD453
- 03 Code FKD363
- 04 Code FKD581
- 05 Code FKD353
- 06 Code FKD343
- 07 Code FKD471
- 08 Code FKD873
- 09 Code FKD170
- 10 Code FKD120

NUBE, Sessel in verschiedenen Farben oder in verschiedenen Farbkombinationen erhältlich, mit Kufen, gepolsterte Schale, Gestell aus Stahl, verchromt oder schwarz.

NUBE, easy chair available in different colours or colour combinations, sled-based, upholstered shell, frame made of chromed steel or black.

690 x 650 x 690 mm
Sitzhöhe Seat height 440 mm

NUBE

- 09** einfarbig gepolstert one-coloured upholstered
chrom chrome 30.58.01.00 **1.592,00 €**
schwarz black 30.58.11.00 **1.592,00 €**
- 10** zweifarbig gepolstert two-coloured upholstered
chrom chrome 30.58.00.00 **1.592,00 €**
schwarz black 30.58.10.00 **1.592,00 €**

Sitzmaterial Stoff, zweifarbig gepolstert
Seat fabric, two-coloured upholstered

- 01 Code FXK605/FKD220
- 02 Code FXK255/FKD453
- 03 Code FXK365/FKD363
- 04 Code FXK265/FKD343
- 05 Code FXK655/FKD581
- 06 Code FXK985/FKD471
- 07 Code FXK695/FKD353
- 08 Code FXK780/FKD873
- 09 Code FKD170/FKD120



Optional mit ergonomischem Sitz
Optional with ergonomic seat

ROLL-DISC Arbeitshocker, rollbar, höhenverstellbar, Stahlgestell Chrom, Fußkreuz Aluminium poliert, Bezug aus Mikrofaser oder Leder

ROLL-DISC, working stool, moveable, adjustable in height, chrome plated steel frame, star base polished aluminium, padded seat in microfibre or leather

03 ROLL-DISC

Sitzhöhe Seat height 440 - 570 mm
Sitzfläche Seat Ø 400 mm
Leder Leather 30.15.03.01 **338,00 €**
Mikrofaser Microfibre 30.15.03.02 **338,00 €**

04 AOGO mit Rückenlehne with backrest

Sitzhöhe Seat height 450 - 580 mm
Sitzfläche Seat Ø 400 mm
Leder Leather 30.15.10.01 **448,00 €**
Mikrofaser Microfibre 30.15.15.01 **448,00 €**

Sitzmaterial: Leder
Seat material: Leather

- 01 Code red L07
- 02 Code black L04
- 03 Code carbon L13

Sitzmaterial: Mikrofaser
Seat material: microfibre

- 01 Code grey D292
- 02 Code black D290

Sitzmaterial: „Compact“ Kunstleder
Seat material: „Compact“ artificial leather

- 01 Code white C811
- 02 Code black C111
- 03 Code grey C213
- 04 Code stone C214

GRE Arbeitshocker, rollbar, höhenverstellbar, Stahlgestell Chrom, Bezug Kunstleder „Compact“

GRE working stool, moveable, with castors, adjustable in height, chrome plated steel frame, padded seat in artificial leather „Compact“

11 GRE 2

Sitzhöhe Seat height 460 - 580 mm
Sitzfläche Seat Ø 360 mm
„Compact“ 30.14.03.10 **315,00 €**

12 GRE 3 mit Rückenlehne with backrest

Sitzhöhe Seat height 460 - 580 mm
Sitzfläche Seat Ø 360 mm
„Compact“ 30.14.05.01 **434,00 €**



Rückenlehne verstellbar
Backrest adjustable

360° Ring-Höhenverstellung
360° ring height adjustment

GRE 2

GRE3

LL-POP UP DUO!

SHOP-IN-SHOP SYSTEM

PRÄSENTER
DISPLAY STANDS

BRILLENHALTER
SPECTACLE DISPLAYS

TISCH- & HANDSPIEGEL
TABLE & HAND MIRRORS

DISPLAYS & SPIEGEL DISPLAYS & MIRRORS

Die Produktline LL-POP UP DUO! definiert flexible Ladeneinrichtungen und Aktionsflächen neu: Die Stahlrahmen lassen sich ohne Werkzeug schnell und einfach aufbauen und bestechen durch modernes Industrial-Design.

Unsere erfolgreichen Shop-in-Shop-Rahmen in unterschiedlichen Größen eignen sich durch ihre um 360° drehbare Paneele hervorragend als Raumteiler oder Schaufensterelement.

Mit unseren freistehenden Präsentern erweitern Sie ebenfalls einfach und unkompliziert Ihre Präsentationsfläche und erhöhen so die Anzahl der ausgestellten Fassungen.

Geben Sie Ihrem Laden den letzten Schliff mit unseren Brillenhaltern, dekorativen Displays und Spiegeln! Entdecken Sie unsere große Auswahl in unterschiedlichsten Formen und Farben, passend zu Ihrer Ladeneinrichtung.

The product line LL-POP UP! defines flexible shop fittings and sales promotion areas in a new way: The steel frames can be quickly and easily unfolded and set up without tools and captivate with modern industrial design.

Our successful Shop-in-Shop frames in different dimensions are perfectly suitable as a partition or shop window element by means of their panels, which can be rotated by 360°.

Our free-standing displays allow you also to expand your showroom area easily and quickly. This will increase the number of frames being displayed.

Add the finishing touches to your shop with our spectacle and decorative displays and mirrors! Discover our great variety in different designs and colours matching your interior.



Funktionsweise:
Mode of operation:

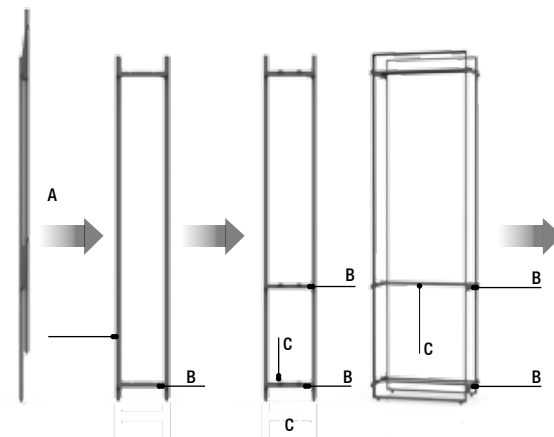

1. Stahlfrahmen A aufklappen
Unfold steel frame A

2. Querstreben B und Bügel C befestigen
Fasten cross piece B and bracket C

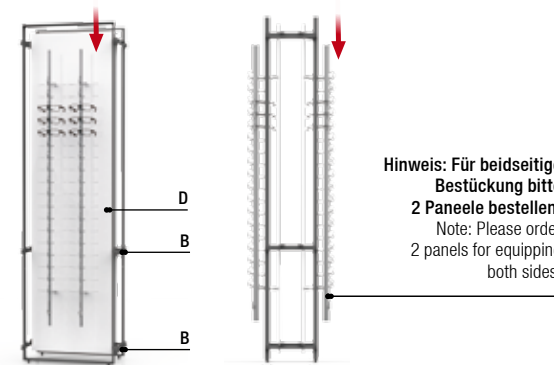

3. Paneele D einhängen (ein- oder beidseitig) - Fertig!
Insert panels D (one or double sided) - Ready!

Hinweis: Für beidseitige Bestückung bitte 2 Paneele bestellen!
Note: Please order 2 panels for equipping both sides!



02 ALLD 7 +
04 PPUD 7/20 PUR 2

02 ALLD 7 +
05 PPUD 7/14 PUR 2 +
07 LL 7/2 1hp

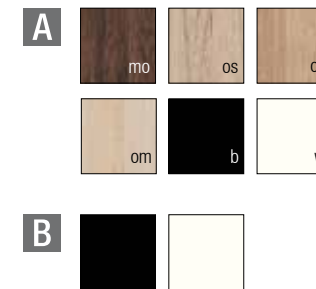

Hinweis: Für beidseitige Bestückung bitte 2 Paneele bestellen!
Note: Please order 2 panels for equipping both sides!

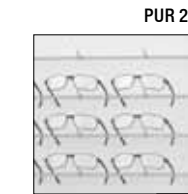

mit breiten Füßen für erhöhte Stabilität
with extra feet for increased stability

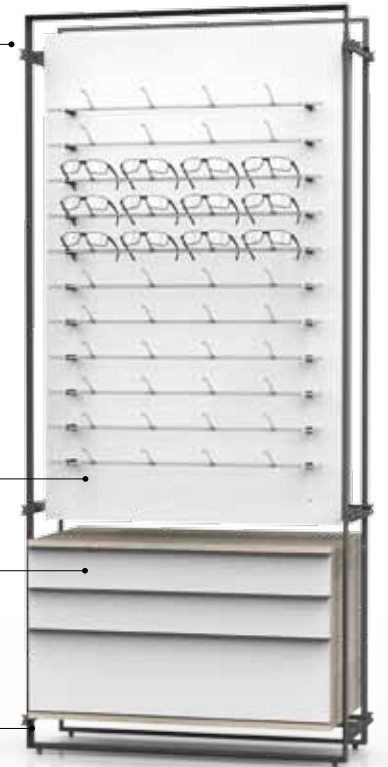

03 ALLD 9 +
06 PPUD 9/14 PUR 2 +
08 LL 9/2 1hp

LL-POP UP DUO! FREISTEHENDE DISPLAYS FREE-STANDING DISPLAYS

Die neue Produktlinie LL-POP UP! definiert flexible Ladeneinrichtungen und Aktionsflächen völlig neu: Die Module lassen sich ohne Werkzeug schnell und einfach aufbauen und bestechen durch modernes Industrial-Design.

The new product line LL-POP UP! defines flexible shop fittings and sales promotion areas in a complete new way: The modules can be quickly and easily set up without tools and captivate with modern industrial design.

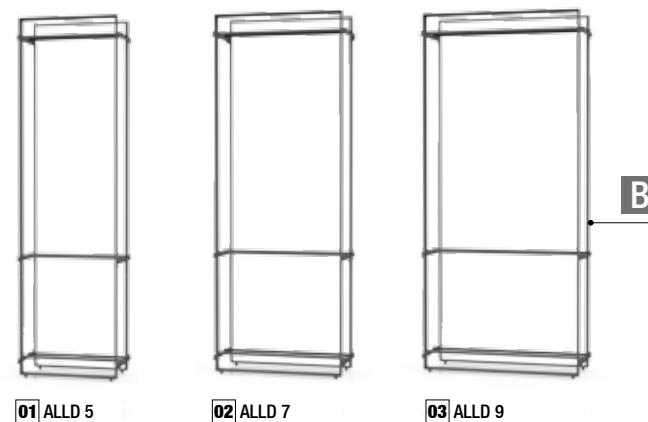

LL-POP UP DUO! Basiselement:
Grundkonstruktion aus schwarz pulverbeschichtetem Stahl (weiß auf Anfrage), erhältlich in 3 Größen. Mit Bohrungen in verschiedenen Höhen zur Befestigung von Zubehör. Zubehör bitte separat bestellen.

LL-POP UP DUO! basic element:
Frame construction made of black powder coated steel (white on request), available in 3 different sizes. With drillings in different heights to mount accessories. Please order accessories separately.

01 ALLD 5 620 x 2110 x 330 mm
M2/10.12.05.00/01 645,00 €

02 ALLD 7 795 x 2110 x 330 mm
M2/10.12.07.00/01 663,00 €

03 ALLD 9 970 x 2110 x 330 mm
M2/10.12.09.00/01 679,00 €

PUR 2

Panel für LL-POP UP DUO! aus beschichtetem Holzwerkstoff, weiß, bestückt mit PUR 2 System und Einzelbrillenhaltern. Inklusive Befestigung.

Panel for LL-POP UP DUO! made of coated derived timber product, white, fitted with PUR 2 system and single spectacle displays. Including fixation.

04 PPUD 7/20 PUR 2 für ALLD 7
695 x 2000 mm M2/10.12.17.40 648,00 €

Kombinierbar mit Stauraum LL Container, 695 mm oder 875 mm Breite:

Combinable with storage LL drawer cabinet, 695 mm or 875 mm:

05 PPUD 7/14 PUR 2 für ALLD 7
695 x 1395 mm M2/10.12.17.50 570,00 €

06 PPUD 9/14 PUR 2 für ALLD 9
870 x 1395 mm M2/10.12.19.50 662,00 €

LL Container für ALLD 7 oder ALLD 9, in Kombination mit Paneelen mit 1395 mm Höhe. Korpus und Schubladenfronten in verschiedenen Holzdekoren. Inklusive Befestigung.

LL drawer cabinet for ALLD 7 or ALLD 9, in combination with panels of 1395 mm height, corpus and drawer covers in coated derived timber products. Including fixation.

07 LL 7/2 1hp
695 x 410 x 508 mm M2/62.12.09.06 600,00 €

08 LL 9/2 1hp
875 x 410 x 508 mm M2/62.12.09.07 630,00 €

Hinweis: Für beidseitige Bestückung bitte 2 Paneele bestellen!
Note: Please order 2 panels for equipping both sides!

Hinweis: Bitte Dekoroberfläche für Top, Korpus, Boden und Schubladenfronten bei Bestellung angeben. Individuelle Gestaltung auf Anfrage.
Note: Please state the decorative surface for table top, corpus and side- and front panel when ordering. Customized design available on request.

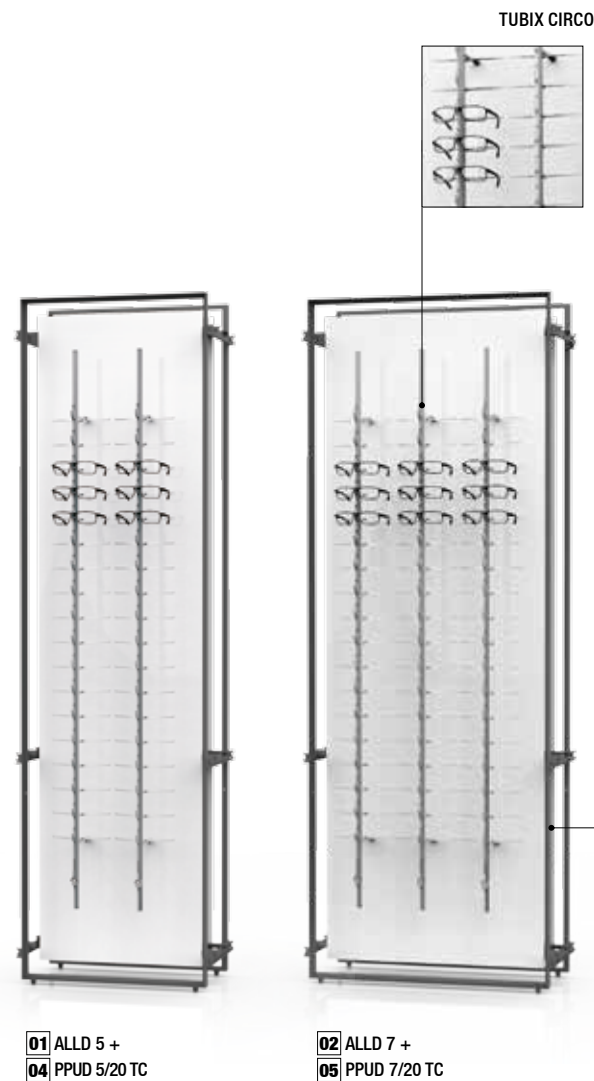

Hinweis: Für beidseitige Bestückung bitte 2 Paneele bestellen!
Note: Please order 2 panels for equipping both sides!



Poster – einfach auszutauschen
Poster – can be changed easily

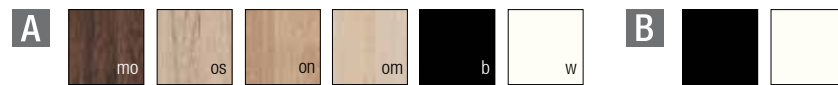
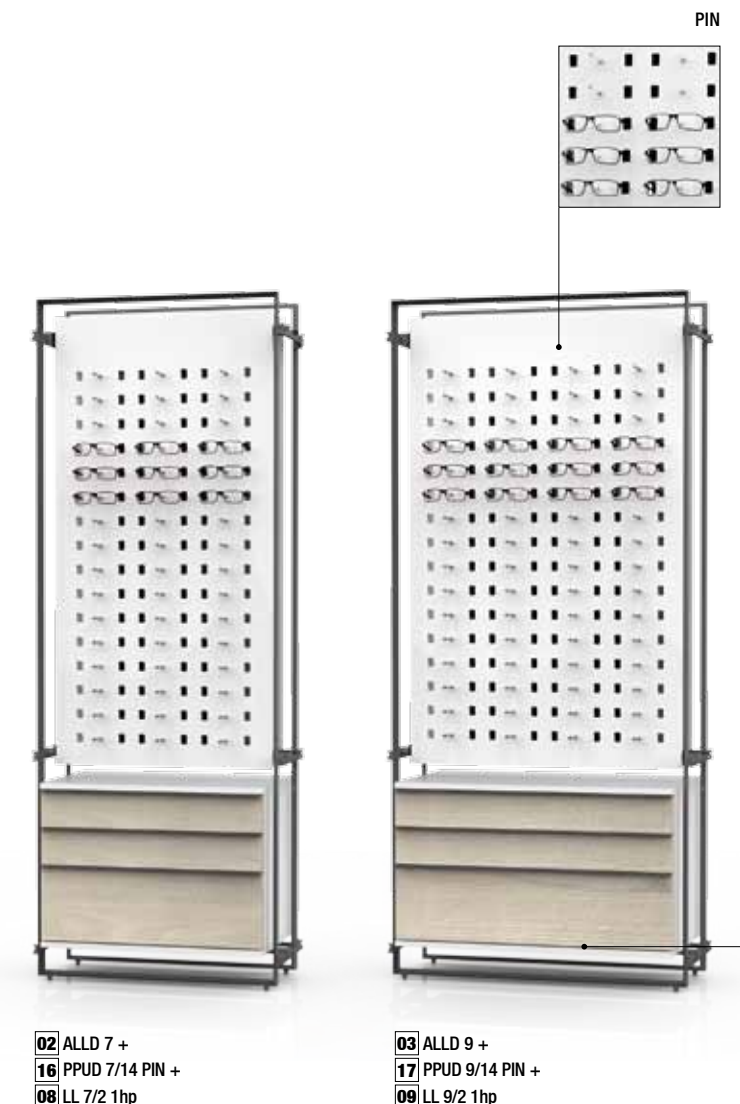

LL-POP UP DUO! Basiselement:
Grundkonstruktion aus schwarz pulverbeschichtetem Stahl (weiß auf Anfrage), erhältlich in 3 Größen. Mit Bohrungen in verschiedenen Höhen zur Befestigung von Zubehör. Zubehör bitte separat bestellen.

LL-POP UP DUO! basic element:
Frame construction made of black powder coated steel (white on request), available in 3 different sizes. With drillings in different heights to mount accessories. Please order accessories separately.

01 ALLD 5	620 x 2110 x 330 mm	M2/10.12.05.00	645,00 €
02 ALLD 7	795 x 2110 x 330 mm	M2/10.12.07.00	663,00 €
03 ALLD 9	970 x 2110 x 330 mm	M2/10.12.09.00	679,00 €

TUBIX CIRCO

Panel für LL-POP UP DUO! aus beschichtetem Holzwerkstoff, weiß, bestückt mit Einzelrohren, offen oder verschließbar. Inklusive Befestigung.

Panel for LL-POP UP DUO! made of coated derived timber product, white, fitted with single rods, open or lockable. Including fixation.

04 PPUD 5/20 TC für for ALLD 5	520 x 2000 mm	2x TC 18 H	offen open M2/00.28.05.00	402,00 €
			verschließbar lockable M2/00.28.05.01	527,00 €
05 PPUD 7/20 TC für for ALLD 7	695 x 2000 mm	3x TC 18 H	offen open M2/00.28.07.00	550,00 €
			verschließbar lockable M2/00.28.07.01	737,00 €

Kombinierbar mit Stauraum LL Container, 695 mm oder 875 mm Breite.

Kombinable with storage LL drawer cabinet, 695 mm or 875 mm width.

06 PPUD 7/14 TC für for ALLD 7	695 x 1395 mm	3x TC 12 H	offen open M2/00.28.07.10	364,00 €
			verschließbar lockable M2/00.28.07.11	604,00 €
07 PPUD 9/14 TC für for ALLD 9	870 x 1395 mm	4x TC 12 H	offen open M2/00.28.09.10	584,00 €
			verschließbar lockable M2/00.28.09.11	769,00 €

LL Container für ALLD 7 oder ALLD 9, in Kombination mit Paneelen mit 1395 mm Höhe. Korpus und Schubladenfronten in verschiedenen Holzdekoren. Inklusive Befestigung.

LL drawer cabinet for ALLD 7 or ALLD 9, in combination with panels of 1395 mm height, corpus and drawer covers in coated derived timber products. Including fixation.

08 LL 7/2 1hp	695 x 410 x 508 mm	M2/62.12.09.06	600,00 €
09 LL 9/2 1hp	875 x 410 x 508 mm	M2/62.12.09.07	642,00 €

Hinweis: Bitte Dekoroberfläche für Top, Korpus, Boden und Schubladenfronten bei Bestellung angeben. Individuelle Gestaltung auf Anfrage.
Note: Please state the decorative surface for table top, corpus and side- and front panel when ordering. Customized design available on request.

Grafikpaneel für austauschbare Poster für LL-POP UP DUO!. Inklusive Befestigung. Poster nicht im Lieferumfang enthalten (auf Anfrage).

Graphic panel for exchangeable posters, for LL-POP UP DUO!. Including fixation. Poster not included in delivery (on request).

10 GPUD 5/20 für for ALLD 5	520 x 2000 mm	M2/10.12.25.00	261,00 €
11 GPUD 7/20 für for ALLD 7	695 x 2000 mm	M2/10.12.27.00	326,00 €

Kombinierbar mit Stauraum LL Container, 695 mm oder 875 mm Breite:

Kombinable with storage LL drawer cabinet, 695 mm or 875 mm width:

12 GPUD 7/14 für for ALLD 7	695 x 1395 mm	M2/10.12.27.01	250,00 €
13 GPUD 9/14 für for ALLD 9	870 x 1395 mm	M2/10.12.29.01	291,00 €

PIN

Perforiertes Panel für LL-POP UP DUO! aus Acrylglas, weiß matt, bestückt mit PIN Stegauflagen. Inklusive Befestigung.

Perforated panel for LL-POP UP DUO! made of acrylic glass, white matt, fitted with PIN supports. Including fixation.

14 PPUD 5/20 PIN für for ALLD 5	520 x 2000 mm	M2/10.12.15.00	349,00 €
15 PPUD 7/20 PIN für for ALLD 7	695 x 2000 mm	M2/10.12.17.00	440,00 €

Kombinierbar mit Stauraum LL Container, 695 mm oder 875 mm Breite:

Kombinable with storage LL drawer cabinet, 695 mm or 875 mm width:

16 PPUD 7/14 PIN für for ALLD 7	695 x 1395 mm	M2/10.12.17.10	396,00 €
17 PPUD 9/14 PIN für for ALLD 9	870 x 1395 mm	M2/10.12.19.10	475,00 €

Hinweis: Bitte Dekoroberfläche für Top, Korpus, Boden und Schubladenfronten bei Bestellung angeben. Individuelle Gestaltung auf Anfrage.
Note: Please state the decorative surface for table top, corpus and side- and front panel when ordering. Customized design available on request.

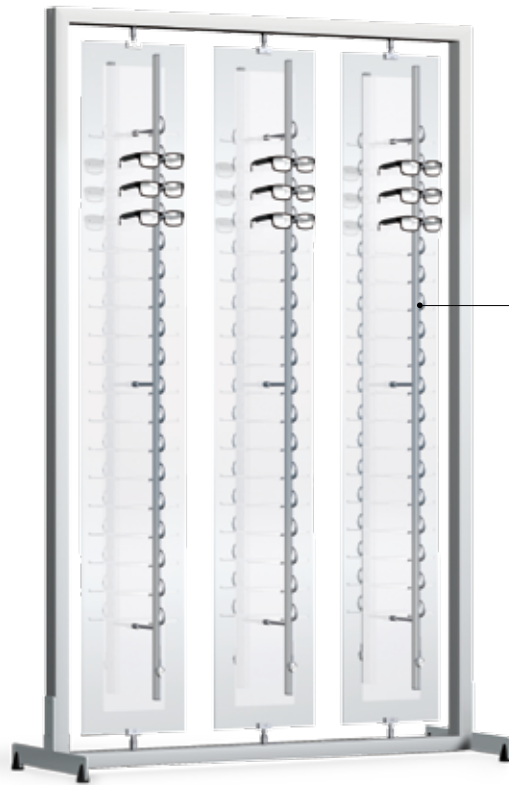

03 ASIS 3/TC 108

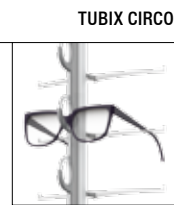

TUBIX CIRCO



01 ASIS 1/TC 36 02 ASIS 2/TC 72



04 ASIS 4/TC 144



05 ASIS 3/S 72

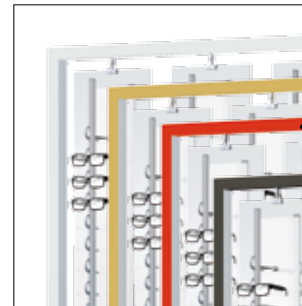

COVER UP!



TUBIX CIRCO



06 ASIS 4/S 108

ASIS CLASSIC

Shop-in-Shop System, aus Aluminiumprofil, silberfarben eloxiert, Füße aus Stahl, silberfarben beschichtet. Drehbare Acrylglas-panelee (transparent, mittig mit satinierter Folie beklebt), bestückt mit Einzelrohren, offen oder verschließbar. Erhältlich in 4 Größen.

Shop-in-shop system, made of speed frame, silver-coloured anodized, pedestals made of steel, silver-coloured coated. Rotatable acrylic glass panels (transparent, centred laminated with satinized foil), fitted with single rods, open or lockable. Available in 4 dimensions.

01 ASIS 1/TC 480 x 1983 x 450 mm		36	03 ASIS 3/TC 1260 x 1983 x 450 mm		108
2 x TC 18H für 36 Brillen for 36 spectacles	Offen Open M2/10.04.11.01/01	861,00 €	6 x TC 18H für 108 Brillen for 108 spectacles	Offen Open M2/11.05.10.50/01	1.871,00 €
	Verschließbar Lockable M2/10.04.11.03/01	989,00 €		Verschließbar Lockable M2/11.05.10.53/01	2.243,00 €
02 ASIS 2/TC 865 x 1983 x 450 mm		72	04 ASIS 4/TC 1650 x 1983 x 450 mm		144
4 x TC 18H für 72 Brillen for 72 spectacles	Offen Open M2/10.04.13.01/01	1.356,00 €	8 x TC 18H für 144 Brillen for 144 spectacles	Offen Open M2/11.05.20.50/01	2.370,00 €
	Verschließbar Lockable M2/10.04.13.02/01	1.617,00 €		Verschließbar Lockable M2/11.05.20.52/01	2.894,00 €

Zubehör Accessories:

Rollen für ASIS-Fußteil, Set: 4 Stück
Castors for ASIS frames, set: 4 pieces
M2/10.05.00.12 **108,00 €**



ASIS MIRROR

Shop-in-Shop System, aus Aluminiumprofil, silberfarben eloxiert, Füße aus Stahl, silberfarben beschichtet. Drehbare Acrylglas-panelee (transparent, mittig mit satinierter Folie beklebt), bestückt mit Einzelrohren, offen oder verschließbar, mit Spiegel (drehbar, beidseitig auf transparentem Acrylglas). Erhältlich in 2 Größen.

Shop-in-shop system, made of speed frame, silver-coloured anodized, pedestals made of steel, silver-coloured coated. Rotatable acrylic glass panels (transparent, centred laminated with satinized foil), can be fitted with single rods, open or lockable, with mirror (rotatable, both sides on transparent acrylic glass). Available in 2 dimensions.

05 ASIS 3/S 1260 x 1983 x 450 mm		72	06 ASIS 4/S 1650 x 1983 x 450 mm		108
4x TC 18H für 72 Brillen for 72 spectacles	Offen Open M2/11.05.11.50/01	1.681,00 €	6x TC 18H für 108 Brillen for 108 spectacles	Offen Open M2/11.05.21.50/01	2.201,00 €
	Verschließbar Lockable M2/11.05.11.51/01	1.943,00 €		Verschließbar Lockable M2/11.05.21.51/01	2.594,00 €

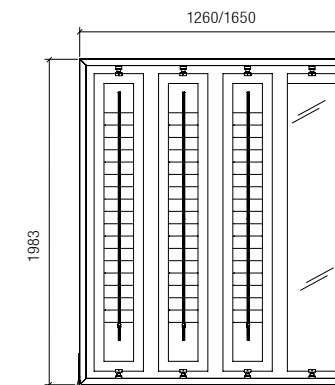

ASIS 3/S
ASIS 4/S

COVER UP!

Wechselblenden für Shop-in-Shop System zum Aufstecken auf Basisrahmen ASIS 1/2/3/4. Erhältlich in verschiedenen Farben.

Exchangeable covers for Shop-in-Shop system for inserting on basic frame ASIS 1/2/3/4. Available in different colours.

Preis auf Anfrage
Price on request

Standard Farben
Standard colours:

- 01 schwarz black
- 02 feuerrot flame red
- 03 weiss white
- 04 sonnengold sungold

Weitere RAL Farben auf Anfrage erhältlich
Further RAL colours available on request





04 ASIS 9c1h 90 + 42

Verschiedene Griffe zur Auswahl
Different handles to choose

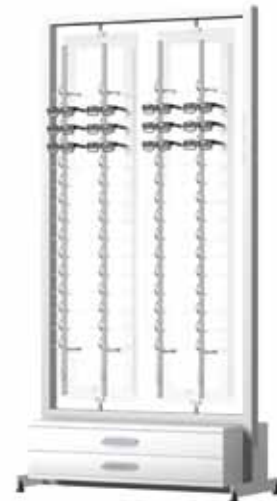

03 ASIS 9c2 120 + [60]



07 ASIS 7c4 72 + [96]



08 ASIS 9c4 96 + [120]

Passende Inletts finden Sie auf Seite 102
For suitable drawer inserts refer to page 102

Verschiedene Griffe zur Auswahl
Different handles to choose

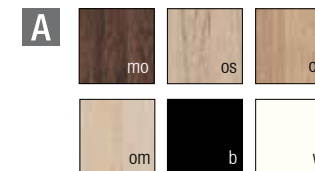
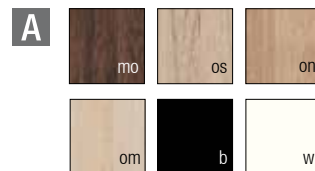

ASIS SPACE

Shop-in-Shop System, aus Aluminiumprofil, silberfarben eloxiert, Füße aus Stahl, silberfarben beschichtet. Drehbare Acrylglaspaneelle (transparent, mittig mit satiniertes Folie beklebt) bestückt mit Einzelrohren, offen oder verschließbar. Container mit Top, Korpus, Boden und Schubladen in verschiedenen Farben erhältlich. Verschiedene Griffe zur Auswahl, bitte bei Bestellung angeben. Erhältlich in 2 Größen.

Shop-in-Shop system, made of speed frame, silver-coloured anodized, pedestals made of steel, silver-coloured coated. Rotatable acrylic glass panels (transparent, centred laminated with satined foil) fitted with single rods, open or lockable. Cabinet with top, corpus, bottom and drawers available in different colours. Different handles to choose, please state when ordering. Available in 2 dimensions.

01 ASIS 7c2
788 x 1983 x 450 mm 90 + [48]

6x TC 15H für 90 Brillen für 90 spectacles
Offen Open M2/13.00.03.10 2.218,00 €
Verschließbar Lockable M2/13.00.03.11 2.564,00 €

02 ASIS 7c1h
788 x 1983 x 450 mm 90 + 32

6x TC 15H für 90 Brillen für 90 spectacles
Offen Open M2/13.00.03.20 2.093,00 €
Verschließbar Lockable M2/13.00.03.21 2.443,00 €

03 ASIS 9c2
988 x 1983 x 450 mm 120 + [60]

8x TC 15H für 120 Brillen für 120 spectacles
Offen Open M2/13.00.04.10 2.649,00 €
Verschließbar Lockable M2/13.00.04.11 3.111,00 €

04 ASIS 9c1h
988 x 1983 x 450 mm 120 42

8x TC 15H für 120 Brillen für 120 spectacles
Offen Open M2/13.00.04.20 2.504,00 €
Verschließbar Lockable M2/13.00.04.21 2.966,00 €

Verschiedene Griffe zur Auswahl
Different handles to choose

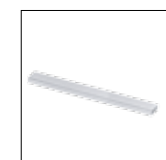

Griff I (Aluminium verchromt matt)
Handle I (aluminum chromed matt)

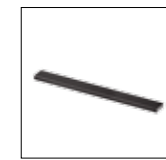

Griff I (Aluminium schwarz pulverbeschichtet)
Handle I (aluminum black powder-coated)



Griff L (Stahlverchromt)
Handle L (chromed steel)

ASIS SPACE

Shop-in-Shop System, aus Aluminiumprofil, silberfarben eloxiert, Füße aus Stahl, silberfarben beschichtet. Drehbare Acrylglaspaneelle (transparent, mittig mit satiniertes Folie beklebt), bestückt mit Einzelrohren, offen oder verschließbar. Container mit Top, Korpus, Boden und Schubladen in verschiedenen Farben erhältlich. Verschiedene Griffe zur Auswahl, bitte bei Bestellung angeben. Erhältlich in 2 Größen.

Shop-in-Shop system, made of speed frame, silver-coloured anodized, pedestals made of steel, silver-coloured coated. Rotatable acrylic glass panels (transparent, centred laminated with satined foil), fitted with single rods, open or lockable. Cabinets with top, corpus, bottom and drawers available in different colours. Different handles to choose, please state when ordering. Available in 2 dimensions.

07 ASIS 7c4
788 x 1983 x 450 mm 72 + [96]

6x TC 12H für 72 Brillen für 72 spectacles
Offen Open M2/10.70.00.01/01 2.553,00 €
Verschließbar Lockable M2/10.70.00.02/01 2.843,00 €

08 ASIS 9c4
988 x 1983 x 450 mm 96 + [120]

8x TC 12H für 96 Brillen für 96 spectacles
Offen Open M2/10.90.00.01/01 2.934,00 €
Verschließbar Lockable M2/10.90.00.02/01 3.321,00 €

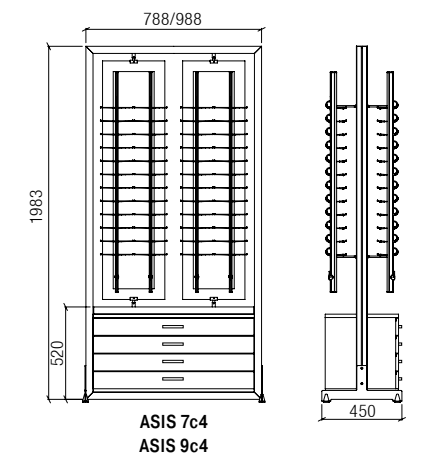

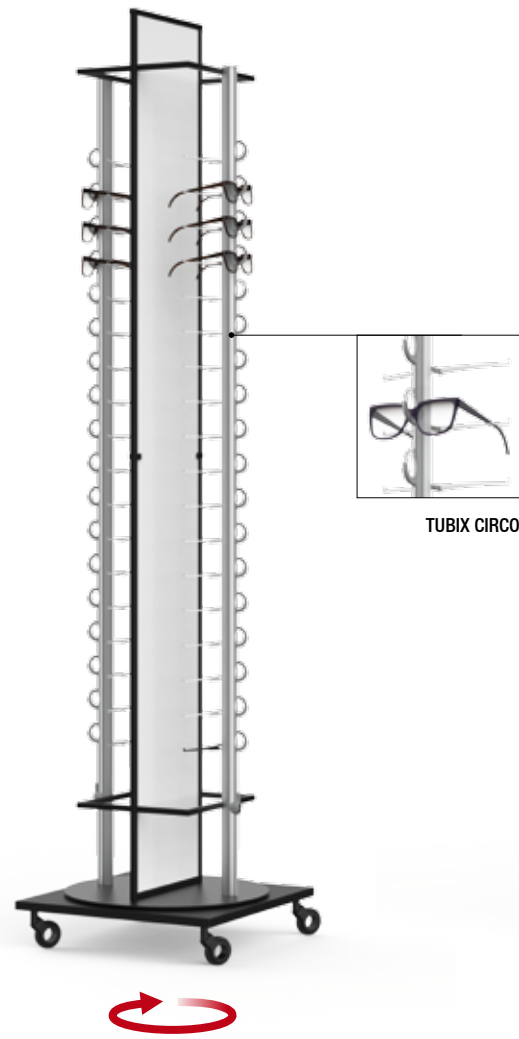

01
PCD 2/36
480 x 480 x 2030 mm  36

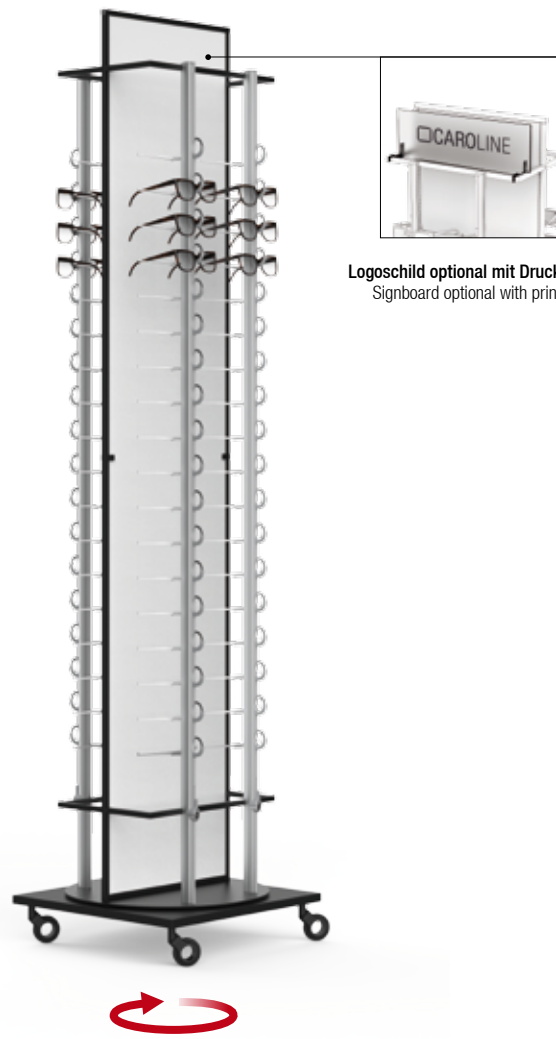

PCD 4/72
480 x 480 x 2030 mm  72

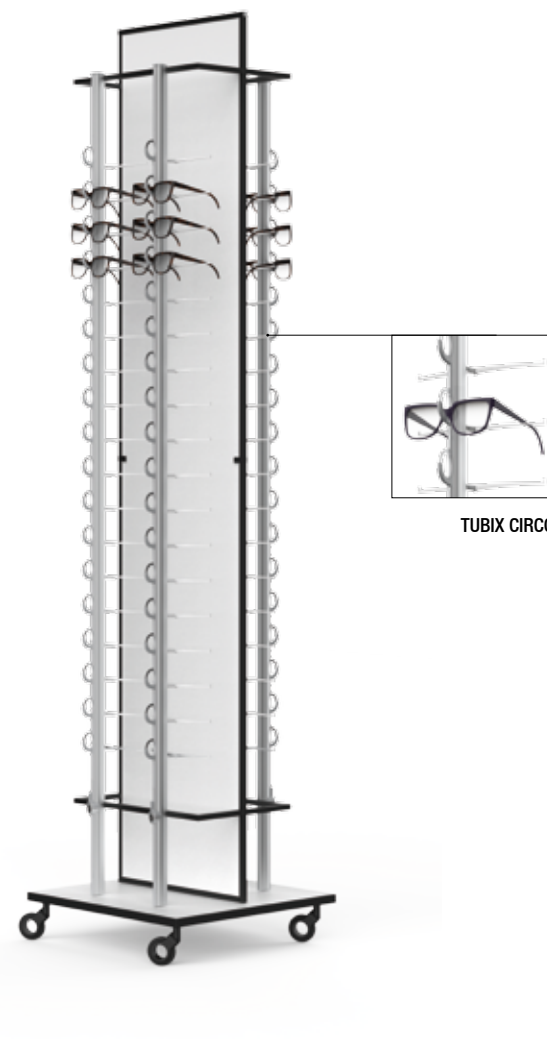

02
PCR 4/72
480 x 480 x 2030 mm  72

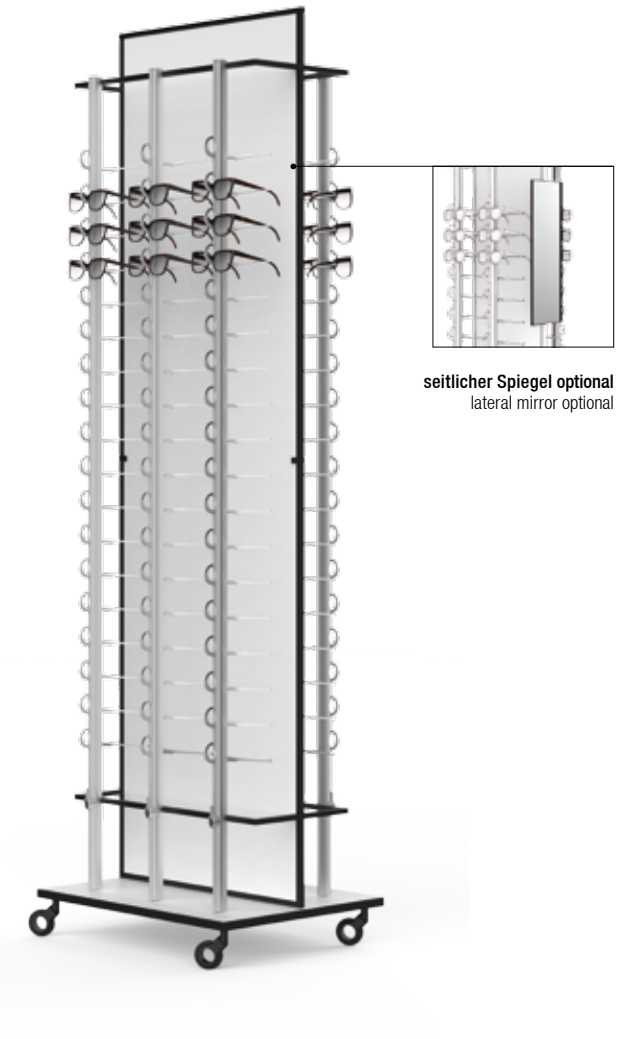

PCR 6/108
480 x 480 x 2030 mm  108

01
PCD Präsenter, mit Rollen, drehbar, Grundkonstruktion aus schwarz pulverbeschichtetem Stahl (weiß auf Anfrage), erhältlich in 2 Größen. Mittelpaneel aus dekorativem Holzwerkstoff, weiß, mit schwarzem Podest und Drehteller. Mit Einzelrohren, offen oder verschließbar. Optional mit seitlichem Spiegel und Logoschildern (bitte separat bestellen).

PCD 2/36			
480 x 480 x 2030 mm			
2 x TC 18H für 36 Brillen for 36 spectacles			
Offen Open	25.99.36.00		740,00 €
Verschließbar			
Lockable	25.99.36.01		941,00 €

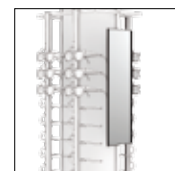

Zubehör: Accessory:
Spiegel für PCD & PCR Präsenter aus schwarz pulverbeschichtetem Metall (weiß auf Anfrage), für seitliche Montage.
Mirror for PCD & PCR display stand, made of black powder-coated metal (white on request), for lateral mounting
145 x 500 x 24 mm
25.99.00.20 **95,00 €**

PCD display stand, with castors, rotatable, basic construction made of black powder-coated steel (white on request), available in 2 dimensions. Middle panel made of coated derived timber product, white, with black pedestal and turntable. With single rods, open or lockable. Optional with lateral mirror and sign boards (please order separately).

PCD 4/72			
480 x 480 x 2030 mm			
4 x TC 18H für 72 Brillen for 72 spectacles			
Offen Open	25.99.72.00		935,00 €
Verschließbar			
Lockable	25.99.72.01		1.338,00 €

02
PCR Präsenter, mit Rollen, Grundkonstruktion aus schwarz pulverbeschichtetem Stahl (weiß auf Anfrage), erhältlich in 2 Größen. Mittelpaneel und Podest aus dekorativem Holzwerkstoff, weiß. Mit Einzelrohren, offen oder verschließbar. Optional mit seitlichem Spiegel und Logoschildern (bitte separat bestellen).

PCR 4/72			
480 x 480 x 2020 mm			
4 x TC 18H für 72 Brillen for 72 spectacles			
Offen Open	25.98.72.00		810,00 €
Verschließbar			
Lockable	25.98.72.01		1.212,00 €



Zubehör: Accessory:
Logoschild für PCD & PCR Präsenter aus Acrylglas dualsatin, mit Halterungen aus schwarz pulverbeschichtetem Metall (weiß auf Anfrage)

Signboard for PCD & PCR display stand made of acrylic glass, dualsatin, with brackets made of black powder-coated metal (white on request)

PCR display stand, with castors, basic construction made of black powder-coated steel (white on request), available in 2 dimensions. Middle panel and pedestal made of coated derived timber product, white. With single rods, open or lockable. Optional with lateral mirror and sign boards (please order separately).

PCR 6/108			
480 x 480 x 2020 mm			
6 x TC 18H für 108 Brillen for 72 spectacles			
Offen Open	25.98.10.00		1.069,00 €
Verschließbar			
Lockable	25.98.10.01		1.674,00 €

für für PCD 2/36			
300 x 130 x 70 mm			
	25.99.00.10		46,00 €
für für PCD 4/72 & PCR 4/72			
400 x 130 x 70 mm			
	25.99.00.11		49,00 €
für für PCR 6/108			
580 x 130 x 70 mm			
	25.99.00.12		54,00 €

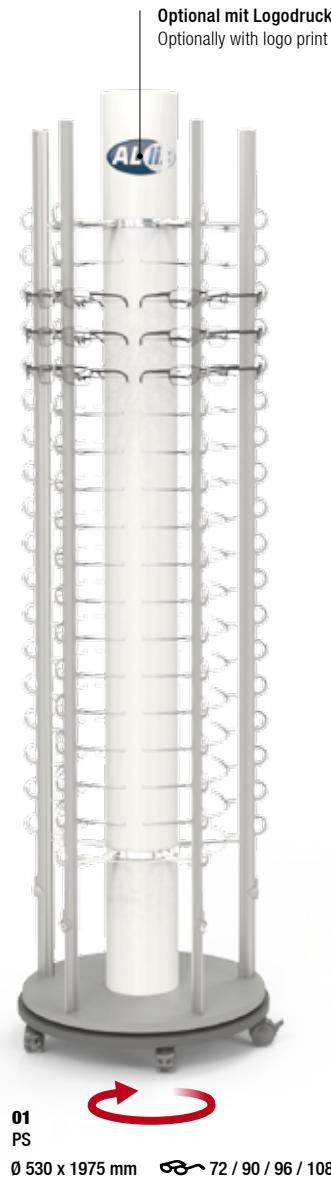
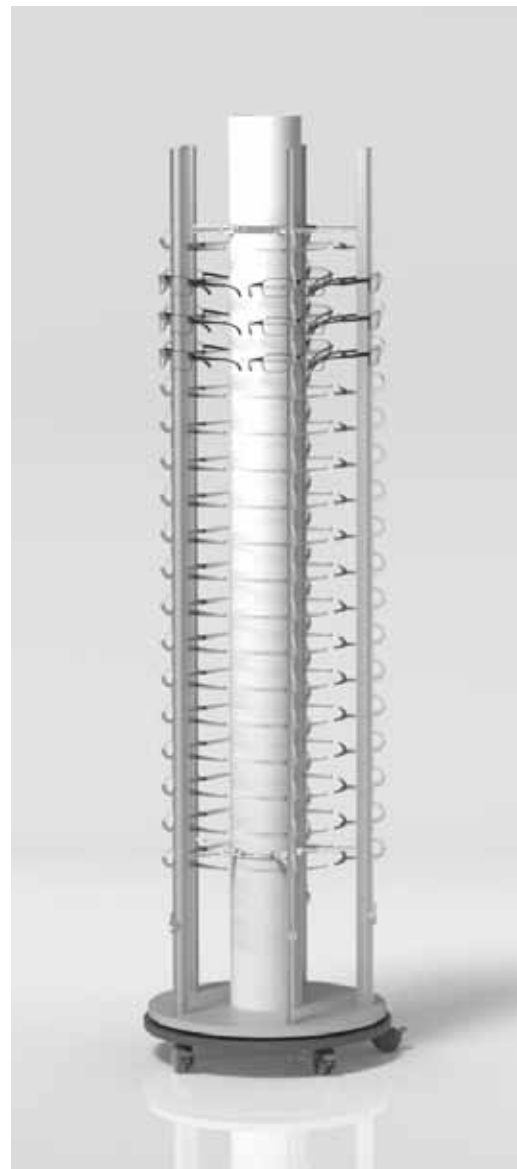

01
PS
Ø 530 x 1975 mm  72 / 90 / 96 / 108 / 120 / 144

Optional mit Logodruck
Optionally with logo print

Draufsicht
Top view

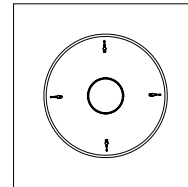

PS 4 mit 4 Röhren
PS 4 with 4 rods

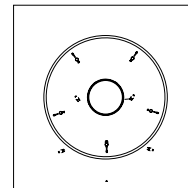

PS 5 mit 5 Röhren
PS 5 with 5 rods

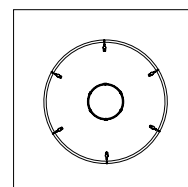

PS 6 mit 6 Röhren
PS 6 with 6 rods

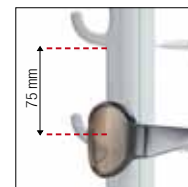

TC H mit größeren Abständen für großformatige Sonnenbrillen
TC H with wider distances for large sun glasses

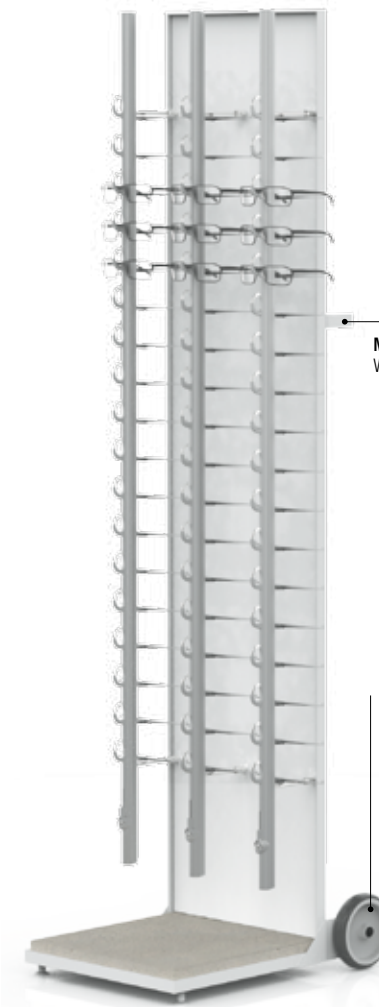

02
PRO
415 x 1875 x 575 mm  54

Mit praktischem Griff
With practical handle

Mit großen Rollen für den Außenbereich
With big castors for outdoor use

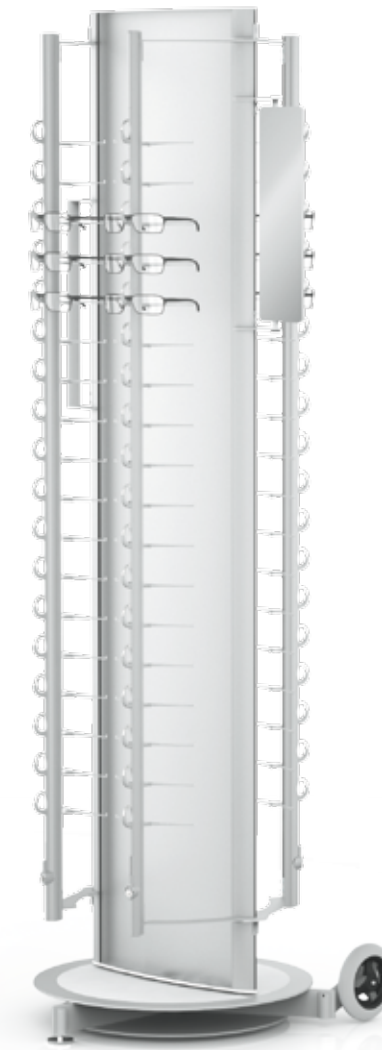

03
PPR
610 x 1950 x 645 mm  36 / 72

Draufsicht
Top view

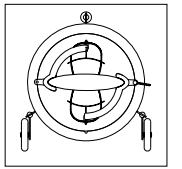

PPR 2

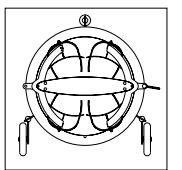

PPR 4

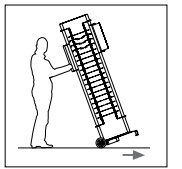

Leicht zu bewegen, perfekt für Outdoor-Anwendung
Easy to move, ideal for exterior use

01
PS Präsenter für Sonnenbrillen, mit Rollen, drehbar, aus Acrylglas, dualsatin, Podest aus MDF, silberfarben und schwarz lackiert, mit Einzelröhren, offen oder verschließbar. Optional mit LED Beleuchtung.

PS display stand for sun glasses, with castors, rotatable, made of acrylic glass, dualsatin, pedestal made of MDF, silver-coloured and black lacquered, with single rods, open or lockable. Optional with LED illumination.

Ø 530 x 1975 mm

 72 / 90 / 96 / 108 / 120 / 144

PS 4/72
4 x TC 18 H für 72 Brillen for 72 spectacles

Ohne Beleuchtung Without illumination
Offen Open 25.26.23.00 **911,00 €**
Verschließbar
Lockable 25.26.23.01 **1.174,00 €**

Mit LED Beleuchtung With LED illumination
Offen Open 25.26.20.00/02 **998,00 €**
Verschließbar
Lockable 25.26.20.01/02 **1.259,00 €**

PS 5/90
5 x TC 18 H für 90 Brillen for 90 spectacles

Ohne Beleuchtung Without illumination
Offen Open 27.90.18.00 **1.024,00 €**
Verschließbar
Lockable 27.90.18.01 **1.329,00 €**

Mit LED Beleuchtung With LED illumination
Offen Open 27.90.18.02/02 **1.109,00 €**
Verschließbar
Lockable 27.90.18.03/02 **1.437,00 €**

PS 6/108
6 x TC 18 H für 108 Brillen for 108 spectacles

Ohne Beleuchtung Without illumination
Offen Open 27.10.18.00 **1.134,00 €**
Verschließbar
Lockable 27.10.18.01 **1.528,00 €**

Mit LED Beleuchtung With LED illumination
Offen Open 27.10.18.02/02 **1.200,00 €**
Verschließbar
Lockable 27.10.18.03/02 **1.615,00 €**

PS 4/96
4 x TC 24 für 96 Brillen for 96 spectacles

Ohne Beleuchtung Without illumination
Offen Open 25.26.33.00 **957,00 €**
Verschließbar
Lockable 25.26.33.01 **1.240,00 €**

Mit LED Beleuchtung With LED illumination
Offen Open 25.26.30.00/02 **1.042,00 €**
Verschließbar
Lockable 25.26.30.01/02 **1.326,00 €**

PS 5/120
5 x TC 24 für 120 Brillen for 120 spectacles

Ohne Beleuchtung Without illumination
Offen Open 27.12.24.00 **1.078,00 €**
Verschließbar
Lockable 27.12.24.01 **1.434,00 €**

Mit LED Beleuchtung With LED illumination
Offen Open 27.12.24.02/02 **1.164,00 €**
Verschließbar
Lockable 27.12.24.03/02 **1.519,00 €**

PS 6/144
6 x TC 24 für 144 Brillen for 144 spectacles

Ohne Beleuchtung Without illumination
Offen Open 27.14.24.00 **1.205,00 €**
Verschließbar
Lockable 27.14.24.01 **1.623,00 €**

Mit LED Beleuchtung With LED illumination
Offen Open 27.14.24.02/02 **1.284,00 €**
Verschließbar
Lockable 27.14.24.03/02 **1.708,00 €**

02
PRO Präsenter für den Außenbereich, mit Rollen, Metallrahmen, weiß pulverbeschichtet. Paneel aus Acrylglas, dualsatin, mit Einzelröhren, verschließbar. Betonplatte als Gewicht

PRO display stand for outdoor use, with castors, metal frame, white powder-coated. Panel made of acrylic glass, dualsatin, with single rods, lockable. Concrete block as counterbalance

415 x 1875 x 575 mm  54

PRO 3/54
3 x TC 18 H für 54 Brillen for 54 spectacles

Verschließbar
Lockable 25.29.00.01 **1.419,00 €**

03
PPR Präsenter, für den Außenbereich, mit Rollen, drehbar, PP Folie, weiß transluzent, eloxiertes Aluminium, Stahlpodest mit Acrylglasabdeckung, mit Einzelröhren, verschließbar, mit seitlichem Spiegel

PPR display stand for outdoor use, with castors, rotatable, polypropylene foil, white translucent, anodized aluminium, steel pedestal with acrylic glass cover, with single rods, lockable, with lateral mirror

610 x 1950 x 645 mm  36 / 72

PPR 2/36
2 x TC 18 H für 36 Brillen for 36 spectacles

Verschließbar
Lockable 25.36.20.01 **1.079,00 €**

PPR 4/72
4 x TC 18 H für 72 Brillen for 72 spectacles

Verschließbar
Lockable 25.72.20.01 **1.573,00 €**

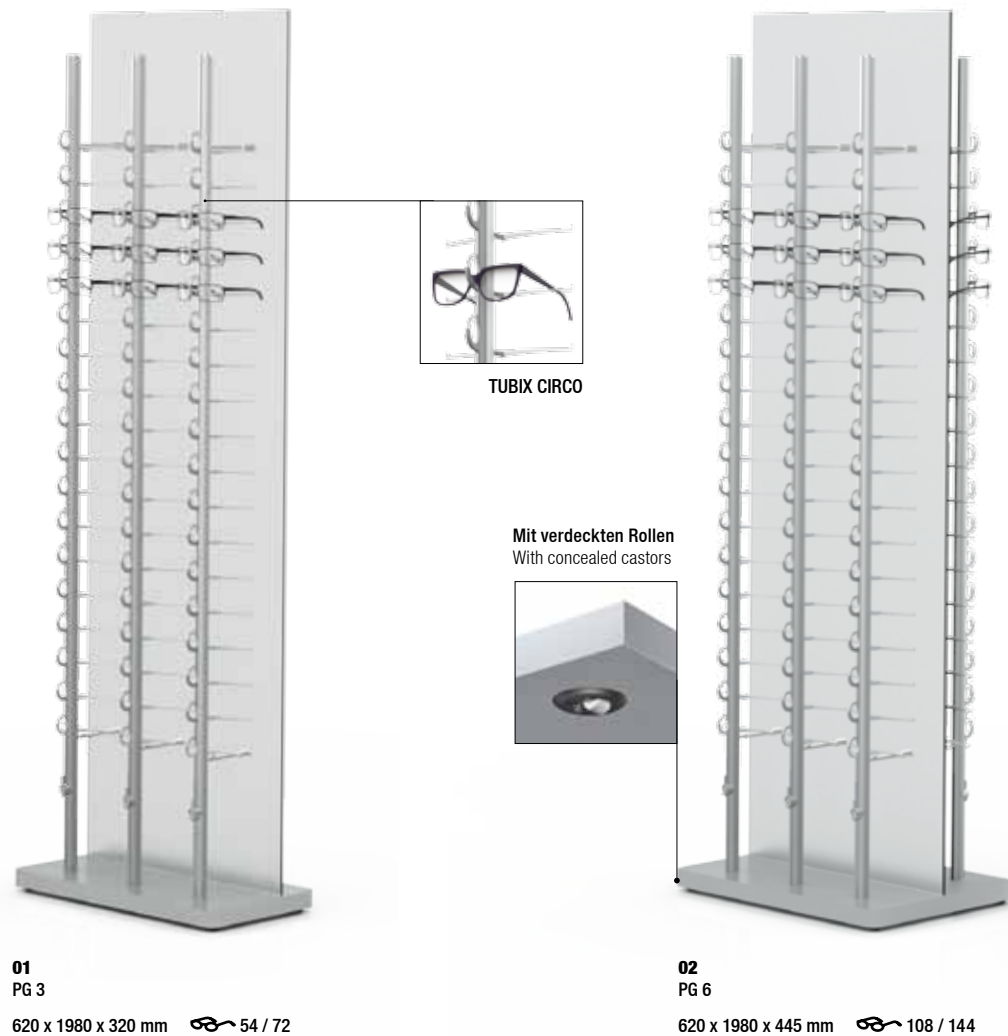

Draufsicht
Top view

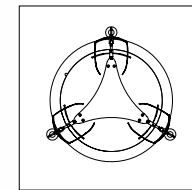

PPM mit 3 Rohren
PPM with 3 rods

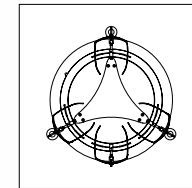

PPM mit 4 Rohren
PPM with 4 rods

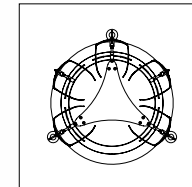

PPM mit 5 Rohren
PPM with 5 rods

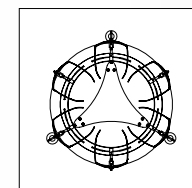

PPM mit 6 Rohren
PPM with 6 rods



03
PPM
Ø 650 x 1950 mm 54 / 72 / 90 / 108

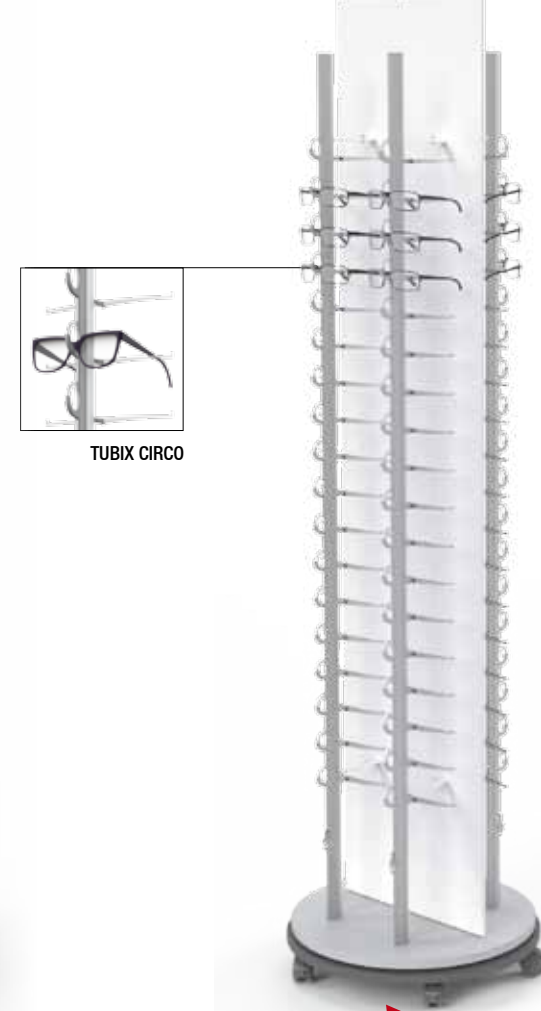

04
PG 4
Ø 530 x 1995 mm 72 / 96

<p>01 PG 3 620 x 1980 x 320 mm 54 / 72</p> <p>PG 3 Präsenter, einseitig, aus Acrylglas, dualsatin, Podest aus MDF, silberfarben lackiert, mit Einzelrohren, offen oder verschließbar</p> <p>PG 3 display stand, one-sided, made of acrylic glass, dualsatin, pedestal made of MDF, silver-coloured lacquered, with single rods, open or lockable</p>	<p>PG 3/54 3 x TC 18 H für 54 Brillen for 54 spectacles</p> <table border="0"> <tr> <td>Offen Open</td> <td>25.27.20.00</td> <td>616,00 €</td> </tr> <tr> <td>Verschließbar Lockable</td> <td>25.27.20.01</td> <td>813,00 €</td> </tr> </table> <p>PG 3/72 3 x TC 24 für 72 Brillen for 72 spectacles</p> <table border="0"> <tr> <td>Offen Open</td> <td>25.27.30.00</td> <td>653,00 €</td> </tr> <tr> <td>Verschließbar Lockable</td> <td>25.27.30.01</td> <td>861,00 €</td> </tr> </table>	Offen Open	25.27.20.00	616,00 €	Verschließbar Lockable	25.27.20.01	813,00 €	Offen Open	25.27.30.00	653,00 €	Verschließbar Lockable	25.27.30.01	861,00 €	<p>02 PG 6 620 x 1980 x 445 mm 108 / 144</p> <p>PG 6 Präsenter, beidseitig, aus Acrylglas, dualsatin, Podest aus MDF, silberfarben lackiert, mit Einzelrohren, offen oder verschließbar</p> <p>PG 6 display stand, both-sided, made of acrylic glass, dualsatin, pedestal made of MDF, silver-coloured lacquered, with single rods, open or lockable</p>	<p>PG 6/108 6 x TC 18 H für 108 Brillen for 108 spectacles</p> <table border="0"> <tr> <td>Offen Open</td> <td>25.16.20.00</td> <td>995,00 €</td> </tr> <tr> <td>Verschließbar Lockable</td> <td>25.16.20.01</td> <td>1.388,00 €</td> </tr> </table> <p>PG 6/144 6 x TC 24 für 144 Brillen for 144 spectacles</p> <table border="0"> <tr> <td>Offen Open</td> <td>25.16.30.00</td> <td>1.051,00 €</td> </tr> <tr> <td>Verschließbar Lockable</td> <td>25.16.30.01</td> <td>1.488,00 €</td> </tr> </table>	Offen Open	25.16.20.00	995,00 €	Verschließbar Lockable	25.16.20.01	1.388,00 €	Offen Open	25.16.30.00	1.051,00 €	Verschließbar Lockable	25.16.30.01	1.488,00 €
Offen Open	25.27.20.00	616,00 €																									
Verschließbar Lockable	25.27.20.01	813,00 €																									
Offen Open	25.27.30.00	653,00 €																									
Verschließbar Lockable	25.27.30.01	861,00 €																									
Offen Open	25.16.20.00	995,00 €																									
Verschließbar Lockable	25.16.20.01	1.388,00 €																									
Offen Open	25.16.30.00	1.051,00 €																									
Verschließbar Lockable	25.16.30.01	1.488,00 €																									

<p>03 PPM Präsenter, drehbar, PP-Folie, weiß, transluzent, eloxiertes Aluminium, Stahlpodest mit Acrylglasabdeckung, mit Einzelrohren, offen oder verschließbar</p> <p>PPM display stand, rotatable, polypropylene foil, white, translucent, anodized aluminium, steel pedestal with acrylic glass cover, with single rods, open or lockable</p>	<p>PPM 3/54 3 x TC 18 H für 54 Brillen for 54 spectacles</p> <table border="0"> <tr> <td>Offen Open</td> <td>25.53.18.00</td> <td>1.104,00 €</td> </tr> <tr> <td>Verschließbar Lockable</td> <td>25.53.18.01</td> <td>1.300,00 €</td> </tr> </table> <p>PPM 4/72 4 x TC 18 H für 72 Brillen for 72 spectacles</p> <table border="0"> <tr> <td>Offen Open</td> <td>25.54.18.00</td> <td>1.212,00 €</td> </tr> <tr> <td>Verschließbar Lockable</td> <td>25.54.18.01</td> <td>1.473,00 €</td> </tr> </table> <p>PPM 5/90 5 x TC 18 H für 90 Brillen for 90 spectacles</p> <table border="0"> <tr> <td>Offen Open</td> <td>25.55.18.00</td> <td>1.319,00 €</td> </tr> <tr> <td>Verschließbar Lockable</td> <td>25.55.18.01</td> <td>1.646,00 €</td> </tr> </table> <p>PPM 6/108 6 x TC 18 H für 108 Brillen for 108 spectacles</p> <table border="0"> <tr> <td>Offen Open</td> <td>25.56.18.00</td> <td>1.427,00 €</td> </tr> <tr> <td>Verschließbar Lockable</td> <td>25.56.18.01</td> <td>1.820,00 €</td> </tr> </table>	Offen Open	25.53.18.00	1.104,00 €	Verschließbar Lockable	25.53.18.01	1.300,00 €	Offen Open	25.54.18.00	1.212,00 €	Verschließbar Lockable	25.54.18.01	1.473,00 €	Offen Open	25.55.18.00	1.319,00 €	Verschließbar Lockable	25.55.18.01	1.646,00 €	Offen Open	25.56.18.00	1.427,00 €	Verschließbar Lockable	25.56.18.01	1.820,00 €	<p>04 PG 4 Präsenter, mit Rollen, drehbar, aus Acrylglas, dualsatin, Podest aus MDF, silberfarben und schwarz lackiert, mit Einzelrohren, offen oder verschließbar</p> <p>PG 4 display stand, with castors, rotatable, made of acrylic glass, dualsatin, pedestal made of MDF, silver-coloured and black lacquered, with single rods, open or lockable</p>	<p>PG 4/72 4 x TC 18 H für 72 Brillen for 72 spectacles</p> <table border="0"> <tr> <td>Offen Open</td> <td>25.25.20.00</td> <td>803,00 €</td> </tr> <tr> <td>Verschließbar Lockable</td> <td>25.25.20.01</td> <td>1.065,00 €</td> </tr> </table> <p>PG 4/96 4 x TC 24 für 96 Brillen for 96 spectacles</p> <table border="0"> <tr> <td>Offen Open</td> <td>25.25.01.00</td> <td>847,00 €</td> </tr> <tr> <td>Verschließbar Lockable</td> <td>25.25.01.01</td> <td>1.130,00 €</td> </tr> </table>	Offen Open	25.25.20.00	803,00 €	Verschließbar Lockable	25.25.20.01	1.065,00 €	Offen Open	25.25.01.00	847,00 €	Verschließbar Lockable	25.25.01.01	1.130,00 €
Offen Open	25.53.18.00	1.104,00 €																																					
Verschließbar Lockable	25.53.18.01	1.300,00 €																																					
Offen Open	25.54.18.00	1.212,00 €																																					
Verschließbar Lockable	25.54.18.01	1.473,00 €																																					
Offen Open	25.55.18.00	1.319,00 €																																					
Verschließbar Lockable	25.55.18.01	1.646,00 €																																					
Offen Open	25.56.18.00	1.427,00 €																																					
Verschließbar Lockable	25.56.18.01	1.820,00 €																																					
Offen Open	25.25.20.00	803,00 €																																					
Verschließbar Lockable	25.25.20.01	1.065,00 €																																					
Offen Open	25.25.01.00	847,00 €																																					
Verschließbar Lockable	25.25.01.01	1.130,00 €																																					

DISPLAYS & SPIEGEL [DISPLAYS & MIRRORS]

DISPLAYS & SPIEGEL [DISPLAYS & MIRRORS]

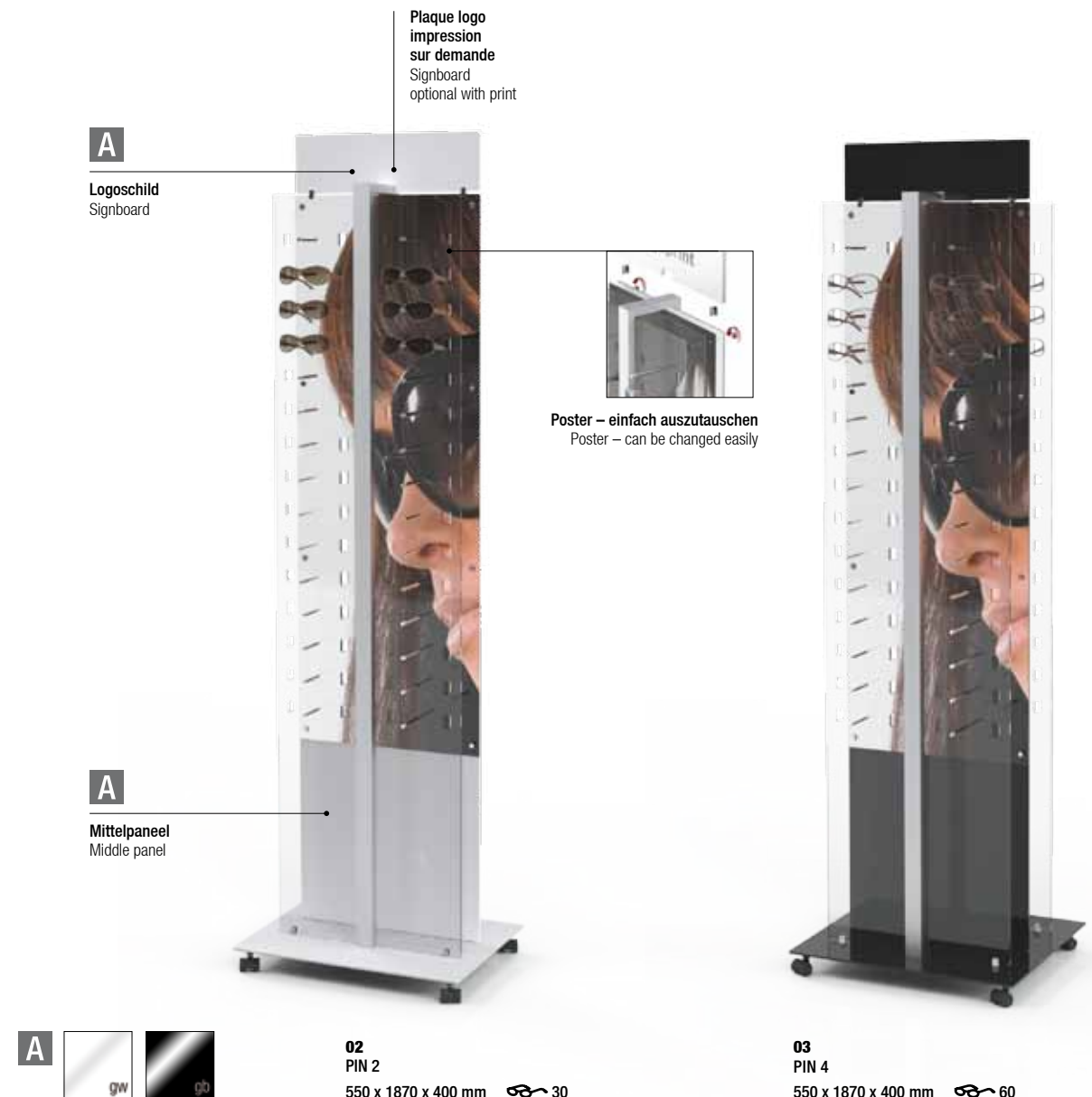

01
PGM Präsenter, mit Rollen, Trägerprofil aus silberfarben eloxiertem Aluminium, Podest aus Stahl, silberfarben beschichtet. Podestblende, Abschlussblende und Logoschild wählbar in glossy white oder glossy black. Mittelpaneel in polarwhite. Mit Einzelrohren, offen oder verschließbar. Optional mit Posterpaneel (beidseitig) für austauschbare Poster. Poster nicht im Lieferumfang enthalten (auf Anfrage).

PGM display stand, with castors, carrier section made of silver-coloured anodized aluminium, pedestal made of steel, silver-coloured coated. Pedestal cover, cover mask and signboard available in glossy white or glossy black. Middle panel in polarwhite. With single rods, open or lockable. Optional with poster panel (both-sided) for exchangeable posters. Poster not included in delivery (on request).

PGM 4/72 450 x 1925 x 400 mm	72
4 x TC 18 H für 72 Brillen for 72 spectacles	
Offen Open 25.60.22.00	983,00 €
Verschließbar Lockable 25.60.22.01	1.200,00 €
PGM 6/108 650 x 1925 x 400 mm	108
6 x TC 18 H für 108 Brillen for 108 spectacles	
Offen Open 25.60.24.00	1.226,00 €
Verschließbar Lockable 25.60.24.01	1.619,00 €
PGM 8/144 850 x 1925 x 400 mm	144
8 x TC 18 H für 144 Brillen for 144 spectacles	
Offen Open 25.60.26.00	1.550,00 €
Verschließbar Lockable 25.60.26.01	2.075,00 €



Zubehör: Accessory:
Beidseitiges Posterpaneel, Set aus 2 Acrylglaspaneelen, transparent, inklusive Befestigungen für PGM Präsenter. Poster auf Anfrage.

Both-sided panel for poster, set of 2 acrylic glass panels, transparent, including fixing elements for PGM display stand. Poster on request.

für PGM 4 25.60.22.10/01 215,00 €
für PGM 6 25.60.24.10/01 237,00 €
für PGM 8 25.60.26.10/01 258,00 €

02
PIN 2 Präsenter, mit Rollen, Trägerprofil aus silberfarben eloxiertem Aluminium, Podest aus Stahl, schwarz oder weiß pulverbeschichtet. Mittelpaneel und Logoschild wählbar in glossy white oder glossy black, mit Frontpaneel aus perforiertem Acrylglas, transparent, und PIN Stegauflagen. Inklusive Posterpaneel für austauschbare Poster (einseitig). Poster nicht im Lieferumfang enthalten (auf Anfrage).

PIN 2 display stand, with castors, carrier section made of silver-coloured anodized aluminium, pedestal made of steel, black or white powder-coated. Middle panel and signboard available in glossy white or glossy black, with front panel made of perforated acrylic glass, transparent, and PIN supports. Including poster panel for exchangeable posters (one-sided). Poster not included in delivery (on request).

PIN 2/30 550 x 1870 x 400 mm	30
mit PIN für 30 Brillen with PIN for 30 spectacles	
glossy white 25.70.30.00/01	969,00 €
glossy black 25.70.30.01/01	969,00 €

03
PIN 4 Präsenter, mit Rollen, Trägerprofil aus silberfarben eloxiertem Aluminium, Podest aus Stahl, schwarz oder weiß pulverbeschichtet. Mittelpaneel und Logoschild wählbar in glossy white oder glossy black, mit Frontpaneelen aus perforiertem Acrylglas, transparent, und PIN Stegauflagen. Inklusive Posterpaneel für austauschbare Poster (beidseitig). Poster nicht im Lieferumfang enthalten (auf Anfrage).

PIN 4 display stand, with castors, carrier section made of silver-coloured anodized aluminium, pedestal made of steel, black or white powder-coated. Middle panel and signboard available in glossy white or glossy black, with front panels made of perforated acrylic glass, transparent, and PIN supports. Including poster panels for exchangeable posters (both-sided). Poster not included in delivery (on request).

PIN 4/60 550 x 1870 x 450 mm	60
mit PIN für 60 Brillen with PIN for 60 spectacles	
glossy white 25.70.35.00/01	1.400,00 €
glossy black 25.70.35.01/01	1.400,00 €



01 BONNIE & CLYDE, Brillenhalter für 1 Brille, aus Stahl, pulverbeschichtet, in verschiedenen Farben erhältlich

BONNIE & CLYDE, spectacle display for 1 spectacle, made of steel, powder-coated, available in different colours

BONNIE 1
150 x 140 x 70 mm

weiß white	18.43.01.00	24,00 €
perlmausgrau pearl mouse grey	18.43.01.01	24,00 €

BONNIE 2
150 x 175 x 90 mm

weiß white	18.43.02.00	25,00 €
perlmausgrau pearl mouse grey	18.43.02.01	25,00 €

BONNIE 3
150 x 200 x 115 mm

weiß white	18.43.03.00	26,00 €
perlmausgrau pearl mouse grey	18.43.03.01	26,00 €

CLYDE 1
150 x 140 x 70 mm

weiß white	18.43.11.00	24,00 €
perlmausgrau pearl mouse grey	18.43.11.01	24,00 €

CLYDE 2
150 x 165 x 90 mm

weiß white	18.43.12.00	25,00 €
perlmausgrau pearl mouse grey	18.43.12.01	25,00 €

CLYDE 3
150 x 200 x 115 mm

weiß white	18.43.13.00	26,00 €
perlmausgrau pearl mouse grey	18.43.13.01	26,00 €



BONNIE 1

BONNIE 2

BONNIE 3



CLYDE 3

CLYDE 2

CLYDE 1

BRILLENHALTER SPECTACLE DISPLAYS

Geben Sie Ihrem Laden den letzten Schliff mit unseren Brillenhaltern und dekorativen Displays! Entdecken Sie unsere große Auswahl in unterschiedlichsten Formen und Farben, passend zu Ihrer Ladeneinrichtung.

Add the finishing touches to your shop with our spectacle supports and decorative displays! Discover our great variety in different designs and colours matching your interior.

Anwendungsbeispiele:
Examples of use:





01
BUG, Brillenhalter für 1 Brille, aus Stahl, vernickelt oder pulverbeschichtet, in verschiedenen Farben erhältlich

BUG, spectacle display for 1 spectacle, made of steel, nickel-plated or powder-coated, available in different colours

60 x 30 x 60 mm



sonnengold sungold	18.30.00.03	26,00 €
schwarz black	18.30.00.01	26,00 €
weiß white	18.30.00.02	26,00 €
vernickelt nickel-plated	18.30.00.00	26,00 €

06
HOOP & LOOP, Brillenhalter für 1 Brille, aus Acrylglas in verschiedenen Farben erhältlich, sowie Stahldraht, pulverbeschichtet

HOOP & LOOP, spectacle display for 1 spectacle, made of acrylic glass, available in different colours, as well as steel wire, powder-coated



HOOP
170 x 137 x 38 mm

matt white	18.42.01.00	17,00 €
matt black	18.42.01.01	17,00 €



HOOP

LOOP
170 x 187 x 38 mm

matt white	18.42.02.00	18,00 €
matt black	18.42.02.01	18,00 €



LOOP

02
CONE, Brillenhalter für 1 Brille, mit Metall-Kegel, aus Stahl, vernickelt oder pulverbeschichtet, in verschiedenen Farben erhältlich

CONE, spectacle display for 1 spectacle, with metal cone, made of steel, nickel-plated or powder-coated, available in different colours

60 x 91 x 160 mm



sonnengold sungold	18.11.60.03	17,00 €
schwarz black	18.11.60.00	17,00 €
weiß white	18.11.60.01	17,00 €
vernickelt nickel-plated	18.11.60.02	17,00 €

03
BASIC, Brillenhalter für 1 Brille, aus Acrylglas, in verschiedenen Farben erhältlich

BASIC, spectacle display for 1 spectacle, made of acrylic glass, available in different colours

35 x 50 x 60 mm

transparent	18.35.00.00	6,00 €
glossy white	18.35.00.01	6,00 €
glossy black	18.35.00.02	6,00 €



07
HOOP HOOP & LOOP LOOP, Brillenhalter für 2 Brillen, aus Acrylglas in verschiedenen Farben erhältlich, sowie Stahldraht, pulverbeschichtet

HOOP HOOP & LOOP LOOP, spectacle display for 2 spectacles, made of acrylic glass, available in different colours, as well as steel wire, powder-coated

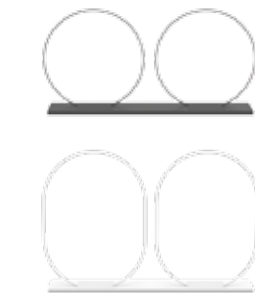

HOOP HOOP
287 x 137 x 38 mm

matt white	18.42.11.00	32,00 €
matt black	18.42.11.01	32,00 €



HOOP HOOP

LOOP LOOP
287 x 187 x 38 mm

matt white	18.42.22.00	34,00 €
matt black	18.42.22.01	34,00 €



LOOP LOOP

04
GAMMA METAL, Brillenhalter für 1 Brille, mit Metallscheibe, aus Stahl, vernickelt oder pulverbeschichtet, in verschiedenen Farben erhältlich

GAMMA METAL, spectacle display for 1 spectacle, with metal disc, made of steel, nickel-plated or powder-coated, available in different colours

103 x 113 x 180 mm



sonnengold sungold	18.03.01.05	11,00 €
schwarz black	18.03.01.04	11,00 €
weiß white	18.03.01.03	11,00 €
vernickelt nickel-plated	18.03.01.02	11,00 €

05
VERVE, Brillenhalter für 1 Brille, mit Metallfuß, aus Stahl, vernickelt

VERVE, spectacle display for 1 spectacle, with metal base, made of steel, nickel-plated

181 x 74 x 160 mm 18.02.01.02 **12,00 €**



08
HOOP LOOP, Brillenhalter für 2 Brillen, aus Acrylglas in verschiedenen Farben erhältlich, sowie Stahldraht, pulverbeschichtet

HOOP LOOP, spectacle display for 2 spectacles, made of acrylic glass, available in different colours, as well as steel wire, powder-coated



LOOP HOOP
287 x 187 x 38 mm

matt white	18.42.12.00	33,00 €
matt black	18.42.12.01	33,00 €



LOOP HOOP

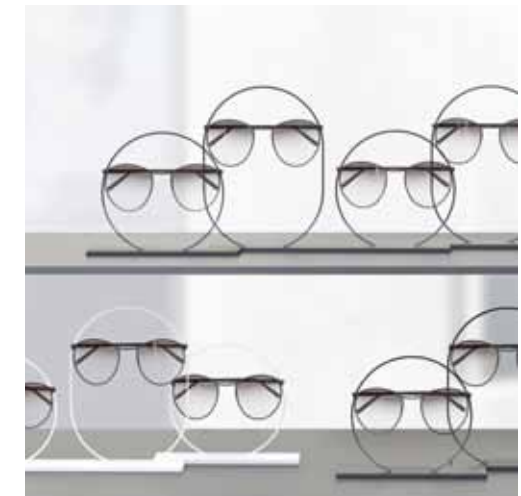

01
MISTER T, Brillenhalter für 1 Brille, aus Stahl, pulverbeschichtet, in verschiedenen Farben erhältlich

perlmausgrau		
pearl mouse grey	18.24.00.01	23,00 €
weiß white	18.24.00.02	23,00 €
schwarz black	18.24.00.00	23,00 €
sonnengold sungold	18.24.00.03	23,00 €

MISTER T, spectacle display for 1 spectacle, made of steel, powder-coated, available in different colours

112 x 35 x 55 mm

02
ZACK, Brillenhalter für 1 Brille, aus Stahl, pulverbeschichtet, in verschiedenen Farben erhältlich

weiß white	18.25.00.02	20,00 €
sonnengold sungold	18.25.00.03	20,00 €
schwarz black	18.25.00.00	20,00 €
perlmausgrau		
pearl mouse grey	18.25.00.01	20,00 €

ZACK, spectacle display for 1 spectacle, made of steel, powder-coated, available in different colours

90 x 70 x 75 mm

05
SET UP, faltbarer Brillenhalter für 1 Brille, aus Stahl, pulverbeschichtet, in verschiedenen Farben erhältlich

weiß white	18.41.00.02	18,00 €
sonnengold sungold	18.41.00.03	18,00 €
schwarz black	18.41.00.00	18,00 €
perlmausgrau		
pearl mouse grey	18.41.00.01	18,00 €

SET UP, foldable spectacle display for 1 spectacle, made of steel, powder-coated, available in different colours

180 x 100 x 105 mm

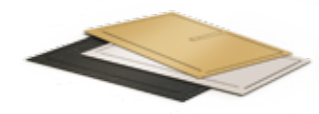

03
ROUND, Brillenhalter für 1 Brille oder 2 Brillen, aus Acrylglas, in verschiedenen Farben erhältlich, sowie Stahl, vernickelt

ROUND, spectacle display for 1 spectacle or 2 spectacles, made of acrylic glass, available in different colours, as well as steel, nickel-plated

ROUND 1
170 x 78 x 129 mm

glossy white	18.12.31.00	23,00 €
glossy black	18.12.31.01	23,00 €

ROUND 2
170 x 148 x 129 mm

glossy white	18.12.32.00	35,00 €
glossy black	18.12.32.01	35,00 €



06
ONWOOD, Brillenhalter für 1 Brille, aus beschichtetem Holzwerkstoff mit schwarzer Kante, in verschiedenen Farben erhältlich

schwarz black	18.31.00.00	23,00 €
weiß white	18.31.00.01	23,00 €
Oak Sanremo Classic	18.31.00.02	23,00 €

ONWOOD, spectacle display for 1 spectacle, made of coated derived timber product with black edge, available in different colours

Ø 130 x 16 mm



04
QUAD, Brillenhalter für 1 Brille oder 2 Brillen, aus Acrylglas, in verschiedenen Farben erhältlich, sowie Stahl, vernickelt

QUAD, spectacle display for 1 spectacle or 2 spectacles, made of acrylic glass, available in different colours, as well as steel, nickel-plated

QUAD 1
170 x 78 x 129 mm

glossy white	18.12.11.00	23,00 €
glossy black	18.12.11.01	23,00 €

QUAD 2
170 x 148 x 129 mm

glossy white	18.12.22.00	35,00 €
glossy black	18.12.22.01	35,00 €

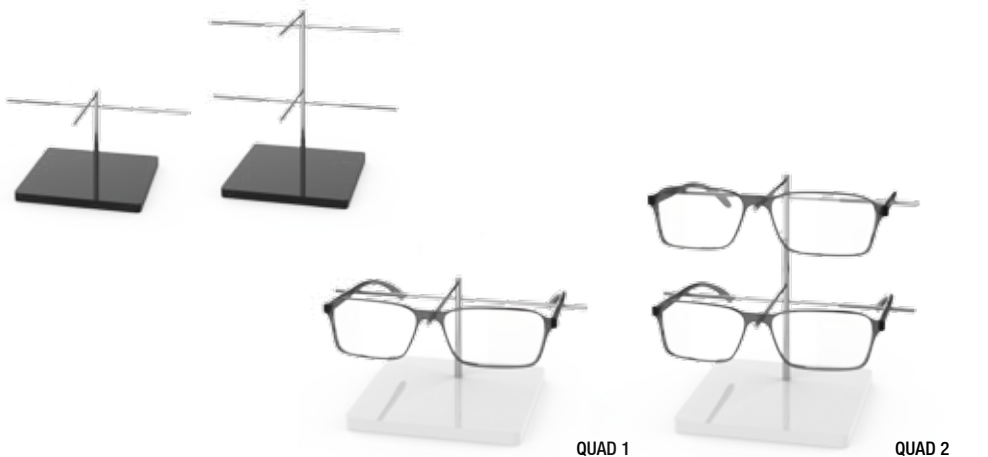

07
QUAD 3, Brillenhalter für 3 Brillen, aus Acrylglas, in verschiedenen Farben erhältlich, sowie Stahl, vernickelt

QUAD 3, spectacle display for 3 spectacles, made of acrylic glass, available in different colours, as well as steel, nickel-plated

280 x 155 x 140 mm

glossy black	18.33.00.01	49,00 €
glossy white	18.33.00.00	49,00 €

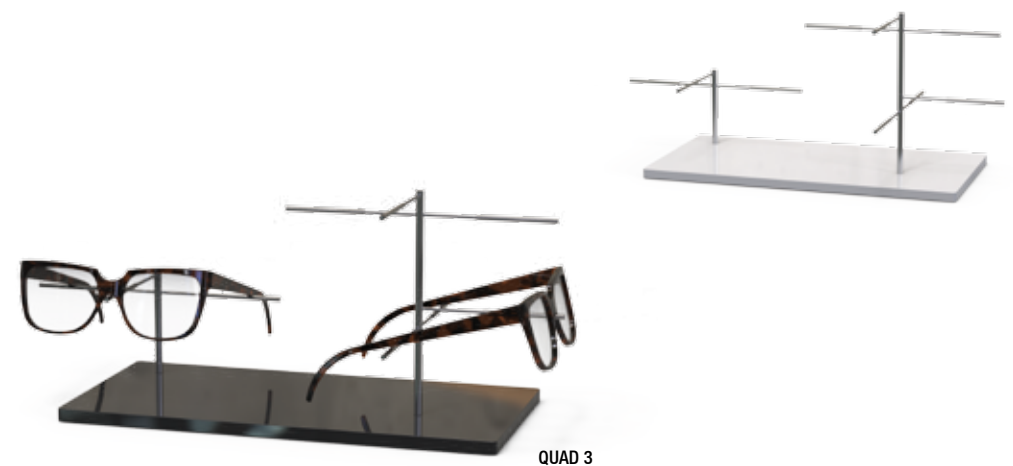

01
ORBIT, Brillenhalter für 1 Brille, aus Acrylglas,
in verschiedenen Farben erhältlich

ORBIT, spectacle display for 1 spectacle, made of acrylic glass, available in different colours

80 x 83 x 80 mm

weiß white	18.14.00.01	6,00 €
schwarz black	18.14.00.02	6,00 €
rot red	18.14.00.03	6,00 €
blau blue	18.14.00.04	6,00 €
orange orange	18.14.00.05	6,00 €
grün green	18.14.00.06	6,00 €
dualsatin	18.14.00.07	6,00 €
transparent	18.14.00.08	6,00 €



02
BRACE, Brillenhalter für 1 Brille, aus Acrylglas,
in verschiedenen Farben erhältlich

BRACE, spectacle display for 1 spectacle, made of acrylic glass, available in different colours

70 x 60 x 70 mm

weiß white	18.19.00.01	6,00 €
schwarz black	18.19.00.02	6,00 €
rot red	18.19.00.03	6,00 €
blau blue	18.19.00.04	6,00 €
orange orange	18.19.00.05	6,00 €
grün green	18.19.00.06	6,00 €
dualsatin	18.19.00.07	6,00 €
transparent	18.19.00.08	6,00 €



03
DOTTEN, Brillenhalter für 3 Brillen,
Ablagen und Bodenplatte aus Acrylglas,
in verschiedenen Farben erhältlich

DOTTEN, spectacle display for 3 spectacles, shelves and base plate made of acrylic glass, available in different colours

325 x 520 x 200 mm

glossy white	18.21.00.02	68,00 €
glossy black	18.21.00.01	68,00 €
dualsatin	18.21.00.03	68,00 €



04
PLANE, Brillenhalter für 3 Brillen, aus
Acrylglas in verschiedenen Farben oder
Birkensperrholz erhältlich, Drähte aus Stahl,
vernickelt

PLANE, spectacle display for 3 spectacles, made of acrylic glass, available in different colours, or birch plywood, wires made of steel, nickel-plated

180 x 233 x 170 mm

glossy black	18.04.03.02	41,00 €
glossy white	18.04.02.02	41,00 €
dualsatin	18.04.01.02	41,00 €
Birkensperrholz birch plywood	18.04.04.02	41,00 €



05
LINK, Brillenhalter für 1 Brille, aus Acrylglas
in verschiedenen Farben erhältlich, sowie
Messingdraht, blank

LINK, spectacle display for 1 spectacle, made of acrylic glass, available in different colours, as well as brass wire

LINK 1
190 x 70 x 100 mm

glossy white	18.45.00.01	12,00 €
glossy black	18.45.00.02	12,00 €
transparent	18.45.00.00	12,00 €

LINK 2
190 x 140 x 100 mm

glossy white	18.45.01.01	13,00 €
glossy black	18.45.01.02	13,00 €
transparent	18.45.01.00	13,00 €

LINK 3
190 x 190 x 100 mm

glossy white	18.45.02.01	14,00 €
glossy black	18.45.02.02	14,00 €
transparent	18.45.02.00	14,00 €



Anwendungsbeispiel:
Example of use:

LINK 1

LINK 2

LINK 3





01
PEBBLE, Tischspiegel, Neigung verstellbar,
aus Stahl, pulverbeschichtet, in
verschiedenen Farben erhältlich

PEBBLE, table mirror, inclination adjustable,
made of steel, powdercoated, available in
different colours

180 x 415 x 160 mm

weiß white	21.74.00.00	141,00 €
schwarz black	21.74.00.01	141,00 €



02
OVAL, Tischspiegel, Neigung verstellbar, aus
Stahl, pulverbeschichtet, in verschiedenen
Farben erhältlich

OVAL, table mirror, inclination adjustable, made
of steel, powder-coated, available in different
colours

210 x 395 x 210 mm

weiß white	21.74.00.00	133,00 €
schwarz black	21.74.00.01	133,00 €



SPIEGEL MIRRORS

Unsere Spiegelkollektion nimmt dem Kunden die Fassungs-
auswahl zwar nicht ab, ermöglicht es ihm jedoch jedes
Brillenmodell genau „unter die Lupe zu nehmen“. Und das
meinen wir wörtlich. Denn unsere Spiegel gibt es teilweise
auch mit Vergrößerung.

Though our mirror product line does not decide for the customer
which frame to choose, but offers the client the possibility to
examine each spectacle precisely. You may take that literally.
Some of our mirrors are also available with magnification.

03
DISCUS, Tischspiegel aus Stahl,
Neigung verstellbar, pulverbeschichtet,
in verschiedenen Farben erhältlich

DISCUS, table mirror, inclination adjustable,
made of steel, powder-coated, available in
different colours

242 x 410 x 195 mm

weiß white	21.76.00.00	136,00 €
schwarz black	21.76.00.01	136,00 €





01
SALTO, Tischspiegel, beidseitig, Neigung
verstellbar, aus Edelstahl, gebürstet

SALTO, table mirror, both-sided, inclination
adjustable, made of stainless steel, brushed

215 x 430 x 270 mm

21.18.00.00 **195,00 €**



05
SPIRIT, Tischspiegel, aus Aluminium
pulverbeschichtet, in verschiedenen
Farben erhältlich

SPIRIT, table mirror, made of powder-coated
aluminium, available in different colours

200 x 435 x 190 mm

silber silver 21.70.00.01 **106,00 €**
schwarz black 21.70.00.02 **106,00 €**
weiß white 21.70.00.00 **106,00 €**



02
LOOK IN, Tischspiegel, aus Acrylglas,
in verschiedenen Farben erhältlich

LOOK IN, table mirror, made of acrylic glass,
available in different colours

195 x 412 x 192 mm

glossy black 21.31.00.01 **68,00 €**
glossy white 21.31.00.00 **68,00 €**



03
FLASH, Tischspiegel, aus Acrylglas
gekantet, in verschiedenen Farben
erhältlich

FLASH, table mirror, made of acrylic glass
canted, available in different colours

160 x 280 x 130 mm

glossy black 21.30.00.01 **45,00 €**
glossy white 21.30.00.00 **45,00 €**



06
PURE 2, Tisch- und Handspiegel,
aus Stahl, vernickelt

PURE 2, table and hand mirror,
made of steel, nickel-plated

200 x 276 x 130 mm

21.25.00.00 **49,00 €**



07
ZOOM, Tisch- und Handspiegel, beid-
seitig, eine Seite mit Vergrößerung
(2-fach), aus Bambus, geölt, oder Acrylglas,
glossy white, sowie Stahl, vernickelt

ZOOM, table and hand mirror, both-sided,
one side with magnifying (double), made of
bamboo, oiled, or acrylic glass, glossy white,
as well as steel, nickel-plated

140 x 280 x 140 mm

Bambus
Bamboo 21.22.00.01 **172,00 €**
Acrylglas
Acrylic glass 21.22.00.00 **160,00 €**

BEIDSEITIG, 1 SEITE  2x
BOTH-SIDED, 1 SIDE



04
ANGLE, Tischspiegel, aus Stahl pulver-
beschichtet, in verschiedenen Farben
erhältlich

ANGLE, table mirror, made of powder-coated
steel, available in different colours

200 x 330 x 170 mm

silber silver 21.35.00.00 **114,00 €**
weiß white 21.35.02.00 **114,00 €**
schwarz black 21.35.01.00 **114,00 €**



08
SLOPE, Tisch- und Handspiegel, aus
Edelstahl, gebürstet, sowie MDF, lackiert,
in verschiedenen Farben erhältlich

SLOPE, table and hand mirror, made of
stainless steel, brushed, as well as MDF,
lacquered, available in different colours

140 x 290 x 130 mm

schwarz black 21.23.00.02 **68,00 €**
silber silver 21.23.00.00 **68,00 €**
weiß white 21.23.00.01 **68,00 €**

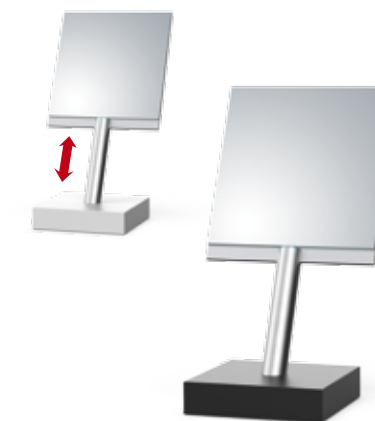

01
SHAPE, Tischspiegel, Neigung verstellbar, aus Edelstahl, gebürstet, oder aus Stahl, pulverbeschichtet, in verschiedenen Farben erhältlich

SHAPE, table mirror, inclination adjustable, made of stainless steel, brushed, or steel, powder-coated, available in different colours

155 x 410 x 155 mm

Edelstahl
stainless steel 21.25.10.00 **126,00 €**
weiß white 21.25.10.01 **126,00 €**
schwarz black 21.25.10.02 **126,00 €**



02
LENS, Tisch- und Handspiegel, aus Stahl, schwarz pulverbeschichtet, Griff aus Edelstahl. Optional mit Vergrößerung (2-fach).

LENS, table and hand mirror, made of steel, black powder-coated, handle made of stainless steel. Optional with magnifying (double).

190 x 150 x 190 mm

ohne Vergrößerung
without magnifying 21.45.00.00 **74,00 €**

mit Vergrößerung (2-fach)
with magnifying (double) 21.45.10.00 **83,00 €**

OPTIONAL **2x**
OPTIONAL

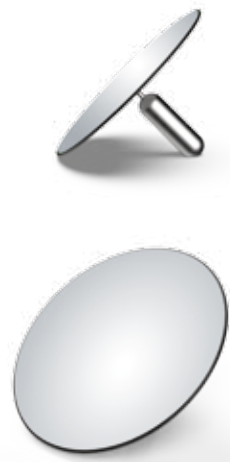

03
TAKE TWO, Tisch- und Handspiegel, beidseitig, eine Seite mit Vergrößerung (2-fach), aus Acrylglas, glossy white und polarwhite

TAKE TWO, table and hand mirror, both-sided, one side with magnifying (double), made of acrylic glass, glossy white and polarwhite

180 x 330 x 180 mm 21.21.21.00 **87,00 €**

BEIDSEITIG, 1 SEITE **2x**
BOTH-SIDED, 1 SIDE

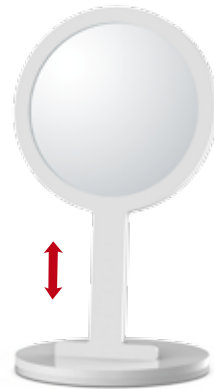

04
STATIV, Tischspiegel, Höhe und Neigung verstellbar, mit Vergrößerung (2-fach), aus Stahl, silberfarben pulverbeschichtet

STATIV, table mirror, height and inclination adjustable, with magnifying (double), made of steel, silver-coloured powder-coated

210 x 490 x 210 mm 21.11.10.02 **161,00 €**

1 SPIEGEL **2x**
1 MIRROR



VIDEOLINK

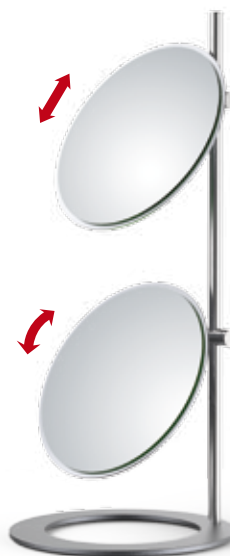

05
ELI 4, Tischspiegel, mit flexibler Halterung, Stahlpodest, schwarz pulverbeschichtet

ELI 4, table mirror, with flexible holder, steel pedestal, black powder-coated

210 x 400 x 210 mm 21.10.04.00 **91,00 €**



06
FLINT, Tischspiegel, Neigung verstellbar, aus Stahl, pulverbeschichtet, in verschiedenen Farben erhältlich

FLINT, table mirror, inclination adjustable, made of steel, powder-coated, available in different colours

180 x 415 x 160 mm

weiß white 21.74.00.00 **141,00 €**
schwarz black 21.74.00.01 **141,00 €**



07
CLEAR, Tisch- und Handspiegel, beidseitig, eine Seite mit Vergrößerung (2-fach), aus Aluminium und Stahl pulverbeschichtet, Griff in Edelstahl gebürstet, in verschiedenen Farben erhältlich

CLEAR, table and hand mirror, both-sided, one side with magnifying (double), made of aluminium and steel powder-coated, handle in stainless steel, brushed, available in different colours

315 x 185 x 140 mm

weiß white 21.51.00.00 **154,00 €**
silber silver 21.51.00.01 **154,00 €**
schwarz black 21.51.00.02 **154,00 €**

BEIDSEITIG, 1 SEITE **2x**
BOTH-SIDED, 1 SIDE



08
SEESAW, Tischspiegel zur Kontaktlinsen-anpassung mit Standfuß aus Acrylglas, glossy white, mit Spiegelplatte und schwenkbarem Vergrößerungsspiegel (2-fach), aus Acrylglas, glossy white

SEESAW, table mirror for contact lens adjustment, with stand made of acrylic glass, glossy white, with mirror plate and rotatable magnifying mirror (double), made of acrylic glass, glossy white

260 x 336 x 145 mm 21.73.00.00 **195,00 €**

FÜR KONTAKT-
LINSENANPASSUNG
FOR CONTACT
LENS FITTING **2x**



09
BOWL, Tisch- und Handspiegel, aus Acrylglas, weiß, Standfuß aus Acrylglas, glossy black. Optional mit Vergrößerung (2-fach).

BOWL, table and hand mirror, made of acrylic glass, white, base made of acrylic glass, glossy black. Optional with magnifying (double).

160 x 85 x 160 mm

ohne Vergrößerung
without magnifying 21.50.00.00 **92,00 €**

mit Vergrößerung (2-fach)
with magnifying (double) 21.50.01.00 **103,00 €**

OPTIONAL **2x**
OPTIONAL

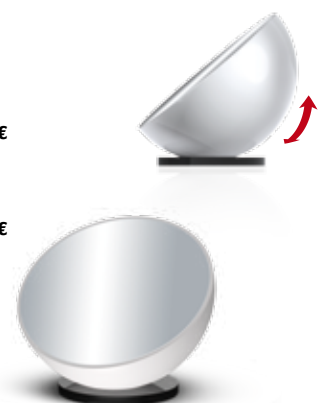

ÜBER UNS
ABOUT US

UNSER SHOWROOM
OUR SHOWROOM

MARKENDISPLAYS
BRANDED DISPLAYS

FARBEN & MATERIALIEN
COLOURS & MATERIALS

ZUSATZANGABEN
ADDITIONAL DETAILS

SERVICE SERVICE

Dank durchdachter Präsentationsmodule und Einrichtungselemente liegen die Vorteile von concept-s in kurzen Planungs- und Ausführungszeiten, kostengünstiger Verwirklichung und Preistransparenz. Design, Qualität und Funktion halten höchsten Ansprüchen stand. Optimale Voraussetzungen für das bestmögliche Ergebnis, denn Kundenzufriedenheit ist unser wichtigstes Ziel.

Auf nationalen und internationalen Messen der Branche zeigen wir Ihnen auf eindrucksvolle Weise, warum wir zur Weltspitze gehören. Ein weltweites Netz von Vertriebspartnern garantiert den Service vor Ort und Beratung in der jeweiligen Landessprache.

Thanks to our sophisticated display modules and fitting systems, the advantages of concept-s are short planning and execution time, cost-effective realization and price transparency. Design, quality and function meet the highest demands. These are optimal preconditions for the best possible result, because customer satisfaction is our primary objective.

On national and international trade fairs we demonstrate in an impressive way why we are on top of the global market. A wide net of distributors all over the world guarantees the on-site service as well as consultation in the respective language.



LADENBAU UND PRÄSENTATIONSSYSTEME FÜR EINZELHANDEL UND INDUSTRIE WELTWEIT

SHOP DESIGN AND DISPLAY SYSTEMS
FOR RETAIL SALES AND INDUSTRY WORLDWIDE

Mit der Entwicklung von hochwertigem Präsentationsdesign hat sich concept-s in über 30 Jahren sehr erfolgreich auf dem Markt etabliert und gehört in diesem Segment zu den führenden Unternehmen weltweit. Rund 65 % aller Produkte von concept-s finden ihre Abnehmer im Ausland.

Über die serielle Fertigung und den weltweiten Vertrieb hinaus, plant und realisiert das Team um Geschäftsführer Lukas Schroll auch komplette Objekte vom Entwurf bis zur Fertigstellung. Hierbei stehen die Innenarchitekten von concept-s während der gesamten Planungs- und Ausführungsphase den Kunden beratend zur Seite.

By developing innovative presentation design for spectacles and processing high-quality materials and based on more than 30 years of experience in shop fitting, concept-s has already established in the market and is one of the leading companies in this sector world-wide. About 65 % of the products from concept-s, shop fitting specialists from Schorndorf, are sold abroad.

In addition to serial production and worldwide sales, the team headed by managing director Lukas Schroll also designs and implements complete projects from design to completion. Here, the interior designers of concept-s provide the customer with advice during the entire planning and execution phase.

OPTIMIEREN SIE IHRE MARKENWAHRNEHMUNG AM P.O.S. - IN 4 SCHRITTEN ZU IHREM INDIVIDUELLEN MARKENDISPLAY

OPTIMIZE THE PERCEPTION OF YOUR BRAND AT THE P.O.S. -
IN 4 STEPS TO YOUR INDIVIDUAL BRANDED DISPLAY

Mit speziell auf Ihre Bedürfnisse und Ihr Corporate Design zugeschnittenen Displays schaffen Sie einen unverwechselbaren Markenauftritt und erreichen einen hohen Wiedererkennungswert. Durch unsere jahrelange Erfahrung sind wir für Sie der perfekte Partner bei der Entwicklung individueller Markendisplays und Shop-in-Shop-Lösungen. Bei uns erhalten Sie alles aus einer Hand: Beratung, Entwurf, Konstruktion, Prototyp und Herstellung.

Customized displays create a unique branding and achieve a high brand recognition. Due to our experience for years we are your perfect partner when it comes to develop individual branded displays and shop-in-shop solutions. concept-s provides everything as a turn-key-solution: consulting, draft, design, prototype and production.



MARKENDISPLAYS BRANDED DISPLAYS

1. BERATUNG COUNSELLING

Bei der Ermittlung der Anforderungen für Ihr Display arbeiten wir eng mit Ihnen zusammen. Denn nur so kann das bestmögliche Ergebnis erzielt werden.

In order to determine your display requirements, we are working closely with you. By doing that the best possible result can be achieved.

2. ENTWURF DRAFT

Aufbauend auf Ihren Wünschen entwickelt unser Designerteam individuelle Displays, Spiegel und Accessoires. Sie erhalten innerhalb kürzester Zeit passende Entwürfe und ein zugehöriges Angebot.

Based on your requests our designer team develops customized displays, mirrors and accessories. Within shortest time you will receive appropriate drafts with the corresponding quotation.

3. KONSTRUKTION DESIGN

Die Entwürfe und fotorealistischen Darstellungen sind die Grundlage für die Festlegung der Materialien und die detaillierte technische Ausarbeitung durch unsere kompetenten und erfahrenen Ingenieure.

Drafts and photorealistic designs are the basis to define the materials and our competent and well-experienced engineers take care of a detailed elaboration.

4. PROTOTYP PROTOTYPE

Die Entwürfe und fotorealistischen Darstellungen sind die Grundlage für die Festlegung der Materialien und die detaillierte technische Ausarbeitung durch unsere kompetenten und erfahrenen Ingenieure.

Drafts and photorealistic designs are the basis to define the materials and our competent and well-experienced engineers take care of a detailed elaboration.

Besuchen Sie uns und lassen Sie sich inspirieren! Visit us and get inspired!

UNSER SHOWROOM OUR SHOW ROOM

Unser Showroom bietet noch mehr Raum für Ideen: Lassen Sie sich inspirieren! Entdecken Sie auf über 600 m² Top-Neuheiten, Trends und Ideen aus den Bereichen Ladenbau und Warenpräsentation! Das Team von concept-s freut sich auf Ihren Besuch!

Öffnungszeiten: Mo. – Fr. 9 – 18 Uhr, Sa.: nach Vereinbarung

Our showroom even offers more room for ideas: Get inspired! Discover top news, trends and ideas in the field of shop design and merchandise display on more than 600 m²! The concept-s team is looking forward to your visit!

Opening hours: Mon – Fri: 9 a.m. – 6 p.m., Sat: on request



Bitte vereinbaren Sie vorher einen Termin mit uns:
Please make an appointment with us:
Tel +49 (0) 71 81-9 93 71-0, info@concept-s-design.com

+49-(0)7181-99371-0 | info@concept-s-design.com | www.concept-s-design.com



concept-s Ladenbau & Objekttdesign GmbH
Steinbeisstraße 8 73614, Schorndorf, Deutschland Germany
+49-(0)7181-99371-0, info@concept-s-design.com



Concepts s d.o.o. trgovina, usluga i proizvodnja
Kovinska 12, 10000 Zagreb, Kroatien Croatia
+385-(0)1-2409209, concept-s@zg.t-com.hr

FARBEN & MATERIALIEN
COLOURS & MATERIALS

Je nach Modul und Zubehör können Sie aus verschiedenen Dekoren wählen. Wir verwenden ausgewählte dekorbeschichtete Holzwerkstoffe in Stärken von 8 – 19 mm. Unsere Oberflächen sind in matter Ausführung erhältlich. Grundkonstruktionen aus pulverbeschichtetem Stahl werden grundsätzlich in schwarz geliefert. Weiß oder andere RAL-Farben sind auf Anfrage erhältlich. Wir verarbeiten hochwertige Acrylglas Paneele in Plattenstärken von 3 – 8 mm (je nach Modul).

According to module and accessories you can choose from different decors. We use selected decor laminated derived timber products in a thickness of 8 – 19 mm. Our surfaces are available in a matt design. Basic construction made of powder-coated steel are always delivered in black. White or other RAL colours are available on request. We process acrylic glass panels in a thickness of 3 – 8 mm (depending on module).

I. DEKOROBERFLÄCHEN DECORATIVE SURFACES

a) Unidekor, matt Unicoloured decor, matt

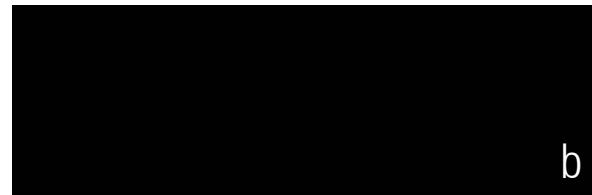

Black 0080 FH

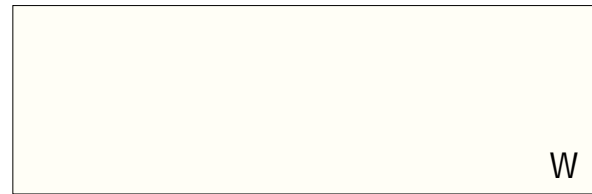

White 1630 FH

b) Holzdekor, matt Wood decor, matt



Moor Oak 37717 (AT)



Oak Sanremo Sand 34139 (RV)



Oak Natural 37307 (AN)



Oak Mongori 37745 (AT)

II. ACRYLGLAS ACRYLIC GLASS

a) Acrylglas, transluzent Acrylic glass, translucent

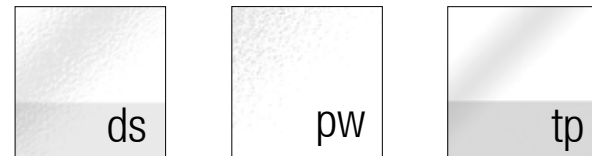

dualsatin

polarwhite

transparent

b) Acrylglas, opak Acrylic glass, opaque



matt white
glossy white

matt black
glossy black

III. LICHTFARBEN LIGHT COLORS

LED-Beleuchtung, weiß LED illumination, white



warmweiß warm white
2700 - 3200 K

neutralweiß neutral white
4000 - 5000 K

kaltweiß cold white
6000 K

IV. STAHL PULVERBESCHICHTET STEEL POWDER-COATED

Pulverbeschichtung, matt fein Powder-coating, matt fine

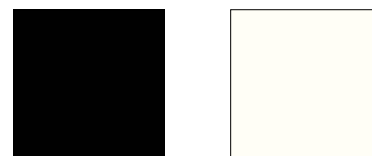

Black

White
(auf Anfrage on request)

Brillenkapazität
Capacity for spectacles

Etuikapazität
Capacity for cases

Stauraum-Kapazität
Storage capacity

Depot-Kapazität
Depot capacity

Musterglas-Kapazität
Capacity for lens samples

Tablarkapazität
Capacity for trays

mit Vergrößerung (2-fach)
with magnifying (2-times)

PRODUKTION
PRODUCTION

concept-s produziert in Deutschland, am Standort Schorndorf nahe Stuttgart, sowie in Kroatiens Hauptstadt Zagreb. Mit modernen Produktionsstätten, leistungsfähigen Maschinen und engagierten Mitarbeitern, ist eine flexible Produktion sichergestellt. Sorgfältig ausgewählte Zulieferer aus dem In- und Ausland garantieren die Qualität aller Teile.

concept-s manufactures at its headquarters in Schorndorf, near Stuttgart as well as in Croatia's capital Zagreb. With modern production facilities, high-capacity machines and committed staff, a flexible production is guaranteed. Our suppliers are carefully selected so that we can guarantee the quality of all parts.

MONTAGE
INSTALLATION

Unsere Produkte sind einfach und schnell selbst zu montieren. Die Montageanleitungen liegen jeder Lieferung bei und stehen zudem auf unserer Homepage als Download zur Verfügung. Bei Bedarf übernimmt unser Montageteam auch gerne den Aufbau.

You can easily and quickly mount the products yourself. Mounting instructions are enclosed to each delivery and are available furthermore on our homepage for download. If necessary our team will be pleased to complete the mounting for you.

NETZVERSORGUNG
MAINS SUPPLY

Netzversorgte Produkte von concept-s sind für den europäischen Raum entwickelt (230v/50Hz), die meisten können aber auf Anfrage international angepasst werden (100-240v/50-60 Hz und andere Netzstecker).

Network supplied products by concept-s are developed for the European market (230v/50Hz). However, most of them can be adjusted to international standard (100-240v/50-60Hz) on request.

concept-s
Ladenbau & Objektdesign GmbH
Steinbeisstraße 8
73614 Schorndorf
Deutschland Germany

Tel +49 (0) 71 81-9 93 71-0
Fax +49 (0) 71 81-9 93 71-62
www.concept-s-design.com
info@concept-s-design.com

Geschäftsführer Managing Directors
Dipl. Ing. Lukas Schroll
Claudia Schroll



DE
EN

[concept·s][®]

DISPLAYS & SHOP DESIGN

concept-s
Ladenbau & Objektdesign GmbH
Steinbeisstraße 8
73614 Schorndorf
Deutschland Germany

Tel +49 (0) 71 81 9 93 71 - 0
Fax +49 (0) 71 81 9 93 71 - 62
www.concept-s-design.com
info@concept-s-design.com

WWW.CONCEPT-S-DESIGN.COM